



**AUDIOVOX®**  
ELECTRONICS CORP.

# PDP TV Operating Manual

---

FPE4216P

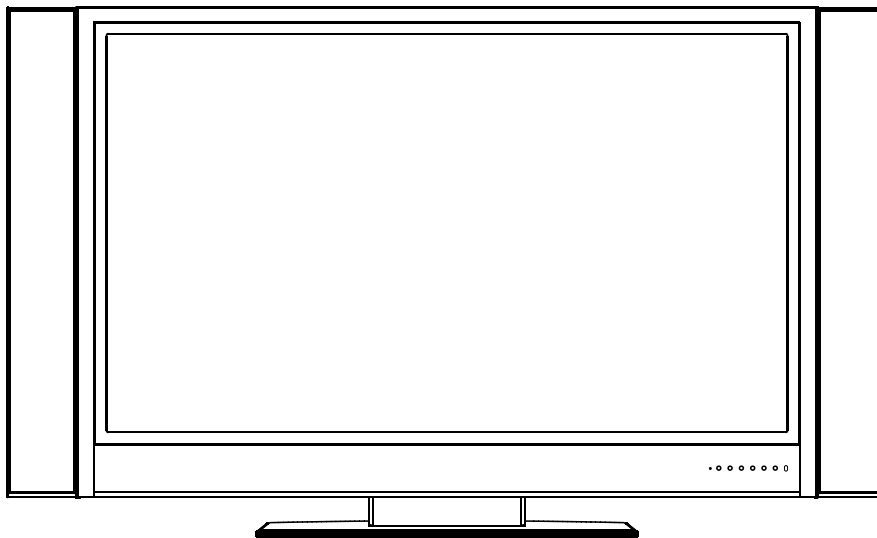

**Before connecting, operating or adjusting this product, please read the manual completely.  
Please keep this manual for future reference.**

FOR ASSISTANCE CALL 1-800-619-3848  
OR VISIT US AT [WWW.AUDIOVOX.COM](http://WWW.AUDIOVOX.COM)

1287634

# Table of Contents

---

Important Information .....	1
Important Safety Precautions .....	2
Setup .....	5
Identification of Controls .....	8
Connections .....	11
Basic Operations .....	17
Memorizing the Channels.....	18
Channel Selection .....	20
Setting Picture .....	21
Setting Sound .....	22
Time Set and Sleep Timer .....	23
Viewing Closed Captions .....	24
Setting Parental Control.....	25
Screen Setup for VGA(PC) Mode/Component Mode .....	28
Troubleshooting .....	29
Care and Maintenance.....	30
Specifications.....	31
Programming the Universal Remote Control .....	32

# Important Information

**WARNING:** TO REDUCE THE RISK OF FIRE OR ELECTRIC SHOCK, DO NOT EXPOSE THIS APPARATUS TO RAIN OR MOISTURE.

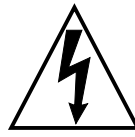
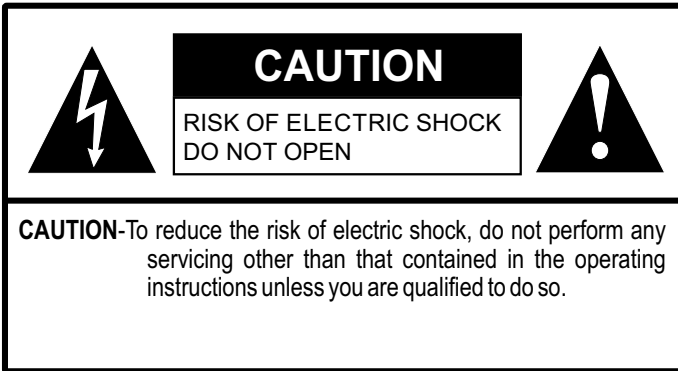

The lightning flash with arrowhead symbol, within an equilateral triangle is intended to alert the user to the presence of uninsulated dangerous voltage within the product's enclosure that may be of sufficient magnitude to constitute a risk of electric shock to persons.



The exclamation point within an equilateral triangle is intended to alert the user to the presence of important operating and maintenance (servicing) instructions in the literature accompanying the appliance.

This product utilizes tin-lead solder, and fluorescent lamp containing a small amount of mercury. Disposal of these materials may be regulated due to environmental considerations. For disposal or recycling information, please contact your local authorities or the Electronic Industries Alliance: [www.eia.org](http://www.eia.org)

## FCC STATEMENT

### FCC Notice

#### PDP TV: A CLASS B digital device

This equipment has been tested and found to comply with the limits for a Class B digital device, pursuant to part 15 of the FCC Rules. These limits are designed to provide reasonable protection against harmful interference when the equipment is operated in a commercial environment.

This equipment generates, uses, and can radiate radio frequency energy and, if not installed and used in accordance with the instruction manual, may cause harmful interference to radio communications. Operation of this equipment in a residential area is likely to cause harmful interference in which case the user will be required to correct the interference at his own expense.

### FCC CAUTION:

Pursuant to 47CFR, Part 15.21 of the FCC rules, any changes or modifications to this monitor not expressly approved by the manufacturer could cause harmful interference and would void the user's authority to operate this device.

**WARNING:** This is a CLASS B product. In a domestic environment this product may cause radio interference in which case the user may be required to take adequate measures to counter interference.

# Important Safety Precautions

Electrical energy can perform many useful functions, but it can also cause personal injuries and property damage if improperly handled. This product has been engineered and manufactured with the highest priority on safety. But **IMPROPER USE CAN RESULT IN POTENTIAL ELECTRICAL SHOCK OR FIRE HAZARD**. In order to prevent potential danger, please observe the following instructions when installing, operating and cleaning the product. To ensure your safety and prolong the service life of your PDP TV product, please read the following precautions carefully before using the product.

- 1. Read these instructions**---All operating instructions must be read and understood before the product is operated.
- 2. Keep these instructions**---These safety and operating instructions must be kept in a safe place for future reference.
- 3. Heed all warnings**---All warnings on the product and in the instructions must be observed closely.
- 4. Follow all instructions**---All operating instructions must be followed.

**5. Do not use this apparatus near water**---for example, near a bathtub, washbowl, kitchen sink, or laundry tub, in a wet basement, or near a swimming pool, and the like. Do not use immediately after moving from a low temperature to high temperature environment, as this causes condensation, which may result in fire, electric shock, or other hazards.

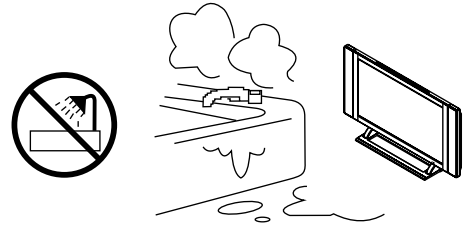

**6. Clean only with dry cloth**---Unplug this product from the wall outlet before cleaning. Do not use liquid cleaners or aerosol cleaners. Use a damp cloth for cleaning.

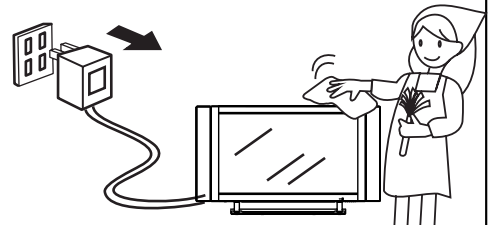

**7. Ventilation**---Do not block any ventilation openings. Install in accordance with the manufacturer instructions. The vents and other openings in the cabinet are designed for ventilation. Do not cover or block these vents and openings since insufficient ventilation can cause overheating and/or shorten the life of the product. Do not place the product on a bed, sofa, rug or other similar surface, since they can block ventilation openings. This product is not designed for built-in installation; do not place the product in an enclosed place such as a bookcase or rack, unless proper ventilation is provided or the manufacturer's instructions are followed.

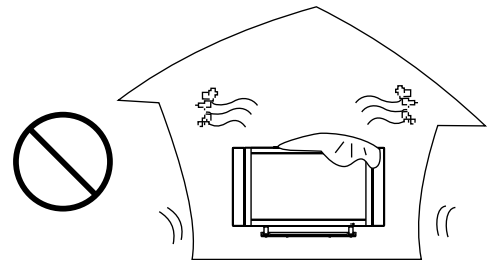

**8. Heat sources**---Do not install near any heat sources such as radiators, heat registers, stoves, or other apparatus (including amplifiers) that produce heat.

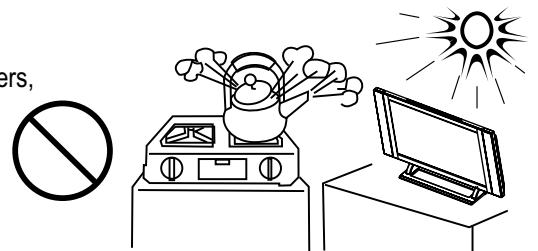

**9. Grounding or Polarization**---Do not defeat the safety purpose of the polarized or grounding-type plug. A polarized plug has two blades with one wider than the other. A grounding type plug has two blades and a third grounding prong. The wide blade or the third prong are provided for your safety. If the provided plug does not fit into your outlet, consult an electrician for replacement of the obsolete outlet.

**10. Power cord protection**---Protect the power cord from being walked on or pinched particularly at plugs, convenience receptacles, and the point where they exit from the apparatus.

**11. Attachments**---Only use attachments/accessories specified by the manufacturer. Do not use attachments not recommended by the manufacturer. Use of improper attachments can result in accidents.

## Important Safety Precautions (continued)

**12. Stand**---Use only with the cart, stand, tripod, bracket, or table specified by the manufacturer, or sold with the apparatus. Do not place the product on an unstable trolley, stand, tripod or table. Placing the product on an unstable base can cause the product to fall, resulting in serious personal injuries as well as damage to the product. When mounting the product on a wall, be sure to follow the manufacturer's instructions. Use only the mounting hardware recommended by the manufacturer.

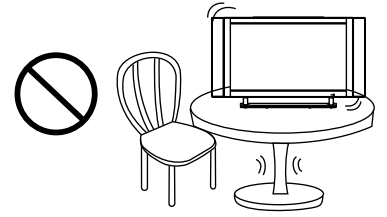

**13. Move carefully**---When a cart is used, use caution when moving the cart/apparatus combination to avoid injury from tip-over. Sudden stops, excessive force and uneven floor surfaces can cause the product to fall from the trolley. Never attempt to move the TV unless the AC power cord has been disconnected.



**14. Lightning**---Unplug this apparatus during lightning storms or when unused for long periods of time.

For added protection for this television equipment during a lightning storm, or when it is left unattended and unused for long periods of time, unplug it from the wall outlet and disconnect the antenna. This will prevent damage to the equipment due to lightning and power-line surges.

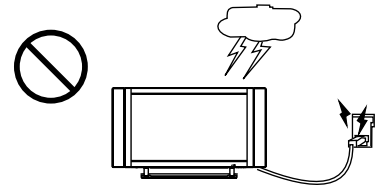

**15. Servicing**---Refer all servicing to qualified service personnel. Servicing is required when the apparatus has been damaged in any way, such as power-supply cord or plug is damaged, liquid has been spilled or objects have fallen into the apparatus, the apparatus has been exposed to rain or moisture, does not operate normally, or has been dropped.

**16. Replacement parts**---In case the product needs replacement parts, make sure that the service person uses replacement parts specified by the manufacturer, or those with the same characteristics and performance as the original parts. Use of unauthorized parts can result in fire, electric shock and/or other danger.

**17. Overloading**---Do not overload wall outlets, extension cords, or convenience receptacles on other equipment as this can result in a risk of fire or electric shock.

**18. Entering of objects and liquids**---Never insert an object into the product through vents or openings. High voltage flows in the product, and inserting an object can cause electric shock and/or short internal parts. For the same reason, do not spill water or liquid on the product.

**19. Damage requiring service**---If any of the following conditions occurs, unplug the power cord from the AC outlet, and request a qualified service person to perform repairs.

- When the power cord or plug is damaged.
- When a liquid is spilled on the product or when objects have fallen into the product.
- When the product has been exposed to rain or water.
- When the product does not operate properly as described in the operating instructions.

Do not touch the controls other than those described in the operating instructions. Improper adjustment of controls not described in the instructions can cause damage, which often requires extensive adjustment work by a qualified technician.

- If the product has been dropped or the cabinet has been damaged in any way.
- When the product displays an abnormal condition or exhibits a distinct change in performance. Any noticeable abnormality in the product indicates that the product needs servicing.

**20. Safety checks**---Upon completion of service or repair work, request the service technician to perform safety checks to ensure that the product is in proper operating condition.

**21. Wall or ceiling mounting**---When mounting the product on a wall or ceiling, be sure to install the product according to the method recommended by the manufacturer. This is a safety feature.

## Important Safety Precautions (continued)

**22. Power source**---This product is intended to be supplied by a listed power supply indicated on the marking label. If you are not sure of the type of power supply to your home, consult your product dealer or local power company. For added protection for this product during a lightning storm, or when it is left unattended and unused for long periods of time, unplug it from the wall outlet and disconnect the cable system. This will prevent damage to the product due to lightning and power line surges. When the unit has to be used with another power supply voltage, the power cable must be changed. Consult your product dealer. The socket outlet should be installed near the equipment and easily accessible. Use only the power cord designated by our dealer to ensure safety and EMC. When connecting other products such as VCRs and personal computers, you should turn off the power of the unit for protection against electric shock.

**23. Panel protection**---The PDP panel used in this product is made of glass. Therefore, it can break when the product is dropped or impacted upon by other objects. Be careful not to be injured by broken glass pieces in case the PDP panel breaks.

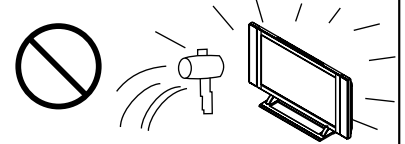

**24. Pixel defect**---The PDP panel is a very high technology product, giving you finely detailed pictures. Occasionally, a few non-active pixels may appear on the screen as a fixed point of blue, green or red. Please note that this does not affect the performance of your product.

# Setup

## Using the Remote Control

- Use the remote control by pointing it towards the remote sensor window of the set. Objects between the remote control and sensor window may prevent proper operation.

**Note:** This illustration is for reference only. The remote sensor may be in different locations on different models.

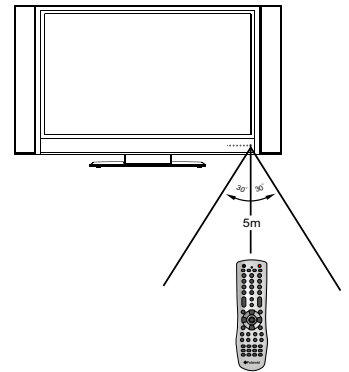

### Cautions regarding use of remote control

- Do not expose the remote control to shock. In addition, do not expose the remote control to liquids, and do not place in an area with high humidity.
- Do not install or place the remote control under direct sunlight. The heat may cause deformation of the unit.
- The remote control may not work properly if the remote sensor window of the main unit is under direct sunlight or strong lighting. In such a case, change the angle of the lighting or PDP TV set, or operate the remote control closer to the remote sensor window.

## Batteries for the Remote Control

1 Open the battery cover.

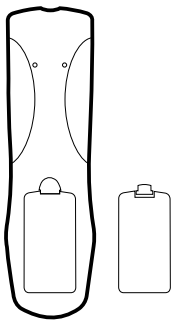

2 Insert two size-AA batteries.

- (Place the batteries with their terminals corresponding to the (+) and (-) indications in the battery compartment.)

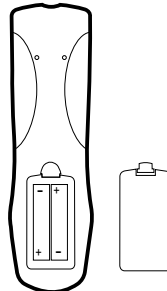

3 Replace the cover.

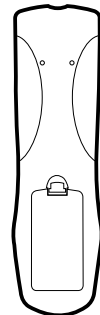

### Precaution on battery use

Improper use of batteries can result in a leakage of chemicals and/or explosion. Be sure to follow the instructions below.

- Place batteries with their terminals corresponding to the (+) and (-) indications.
- Different types of batteries have different characteristics. Do not mix batteries of different types.
- Do not mix old and new batteries. Mixing old and new batteries can shorten the life of new batteries and/or cause old batteries to leak chemicals.
- Remove batteries as soon as they are non-operable. Chemicals that leak from batteries can cause a rash. If chemical leakage is found, wipe with a cloth.
- The batteries supplied with the product may have a shorter life expectancy due to storage conditions.
- If the remote control is not used for an extended period of time, remove the batteries from the remote control.

# Setup

## Power connection

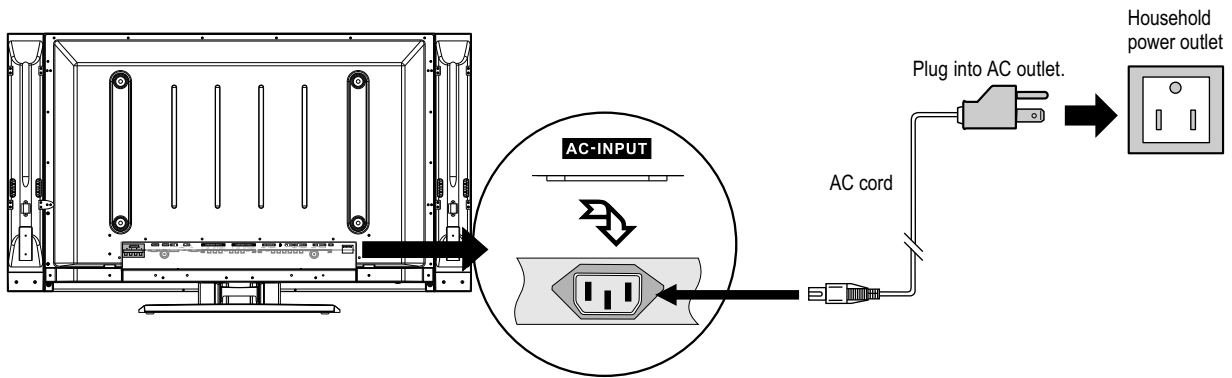

1. Connecting the female plug to the AC socket on the unit.
2. Connecting the male plug to the wall outlet as illustrated.

### Note:

- This product should be operated only from the type of power source indicated on the marking label.
- Always unplug the AC cord from power outlet when not using for a long period of time.

## Speaker connection

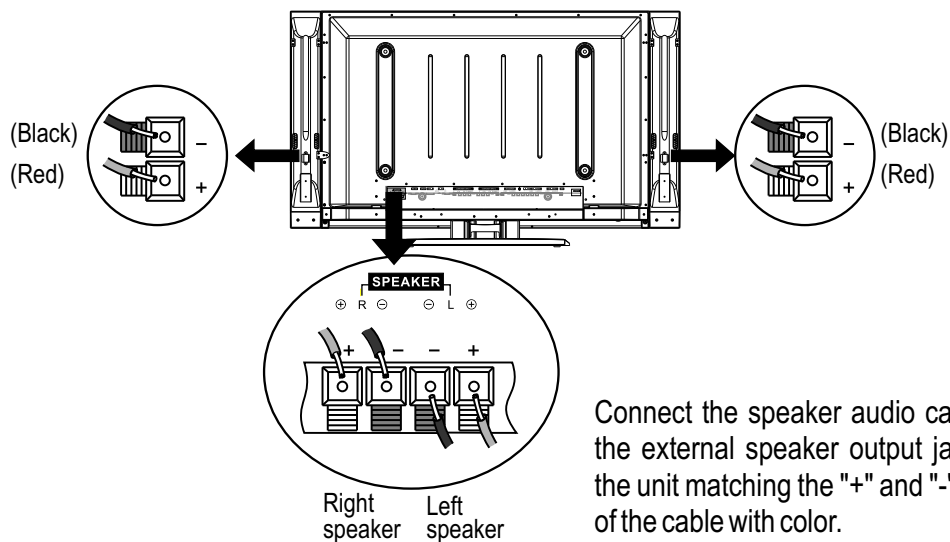

### Note:

1. Unplug the plasma display and all connected components before connecting the speakers.
2. The illustration may be different depending on model.



# Setup

## Antenna Connection

### Cable TV (CATV) connection

A 75-ohm coaxial cable connector is built into the set for easy hookup. When connecting the 75-ohm coaxial cable to the set, screw the 75-ohm cable to the ANT. Terminal.

Some cable TV companies offer "premium pay channels". Since the signals of these premium pay channels are scrambled, a cable TV converter/descrambler is generally provided to the subscriber by the cable TV company.

This converter/descrambler is necessary for normal viewing of the scrambled channels. For more specific instructions on installing cable TV, consult your cable TV company. One possible method of utilizing the converter/descrambler provided by your cable TV company is explained below. Please note: An RF switch provided with two inputs (A and B) is required (not supplied).

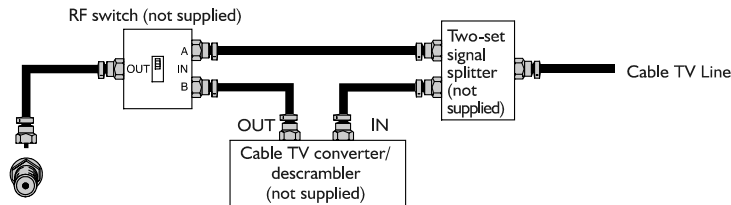

"A" position on the RF switch (not supplied): You can view all unscrambled channels by using the TV's channel keys.

"B" position on the RF switch (not supplied): You can view the scrambled channels via the converter/descrambler by using the converter's channel keys.

**Note:**

Consult your Dealer or Service Center for the type of splitter, RF switch or combiner that might be required.

### Antennas

The antenna requirements for good color television reception are more important than those for black & white television reception. For this reason, a good quality outdoor antenna is strongly recommended.

The following is a brief explanation of the type of connections that are provided with the various antenna systems.

1. A 75-ohm system is generally a round cable with F-type connector that can easily be attached to a terminal without tools (not supplied).
2. A 300-ohm system is a flat "twin-lead" cable that can be attached to a 75-ohm terminal through a 300-75-ohm adapter (not supplied).

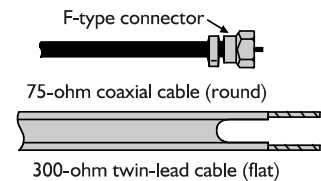

### Outdoor antenna connection

Use one of the following two diagrams if you connect an outdoor antenna.

A: Using a VHF/UHF combination outdoor antenna.

B: Using separate VHF and/or UHF outdoor antennas.

Connect the outdoor antenna cable lead-in to the ANT. terminal on the rear of the TV set.

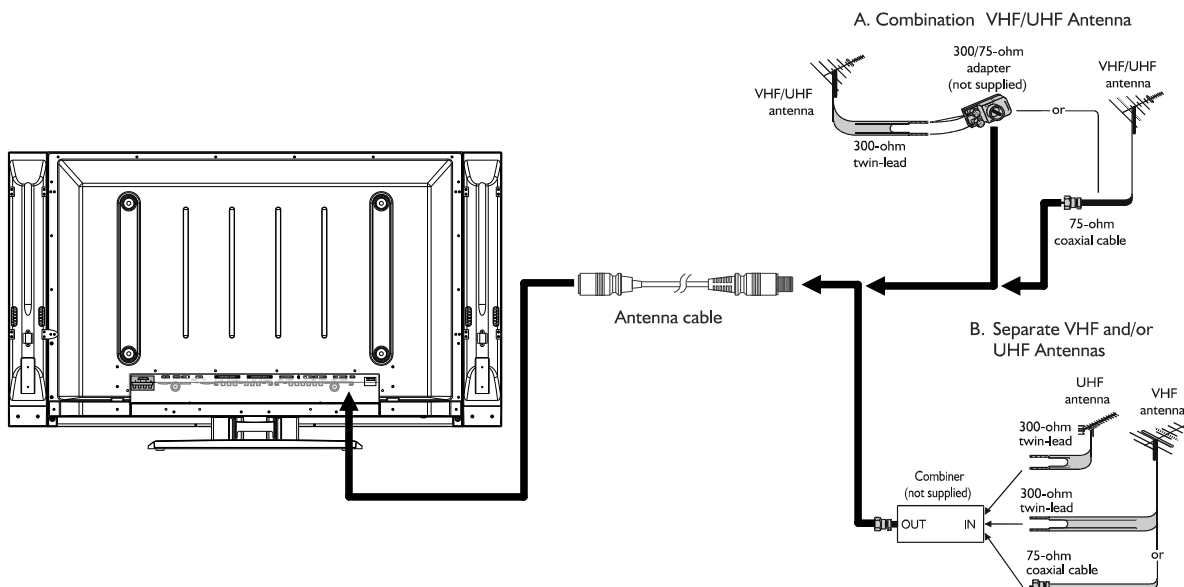

# Identification of Controls

## Main unit (front view)

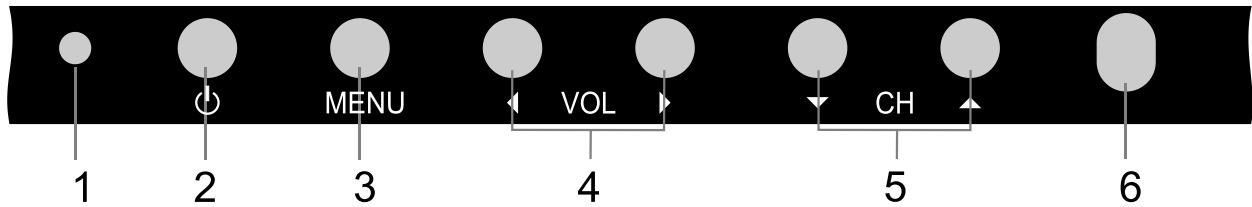
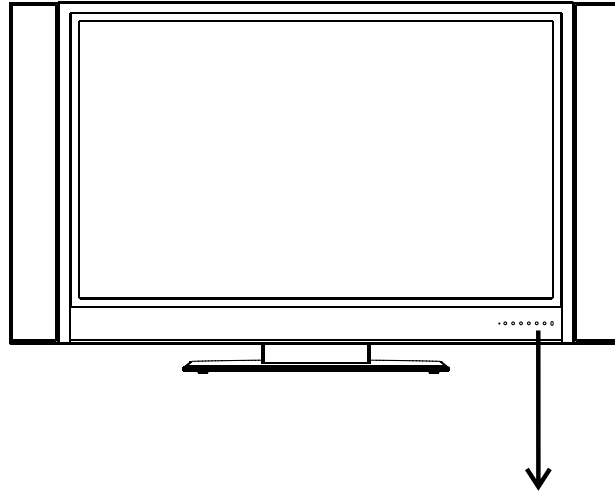

### 1. INDICATOR



### 2. POWER

Press this button to turn the unit ON from STANDBY mode. Press it again to turn the set back to STANDBY.

### 3. MENU

Press this button to access the MENU main page.

### 4. Volume /

Press the VOL  or VOL  button to directly increase or decrease the sound volume level.

In OSD Menu, press these buttons to adjust the value or setting of each item

### 5. Channel /

Channel Down or up.

In OSD Menu, press these buttons to choose the OSD items.

### 6. REMOTE SENSOR

#### Note:

Functions of **POWER**  , **MENU** , **VOL**  /  and **CH**  /  are also provided to the remote control.

This operation manual provides a description based on operating functions with the remote control.

# Identification of Controls (continued)

## Main unit (rear view)

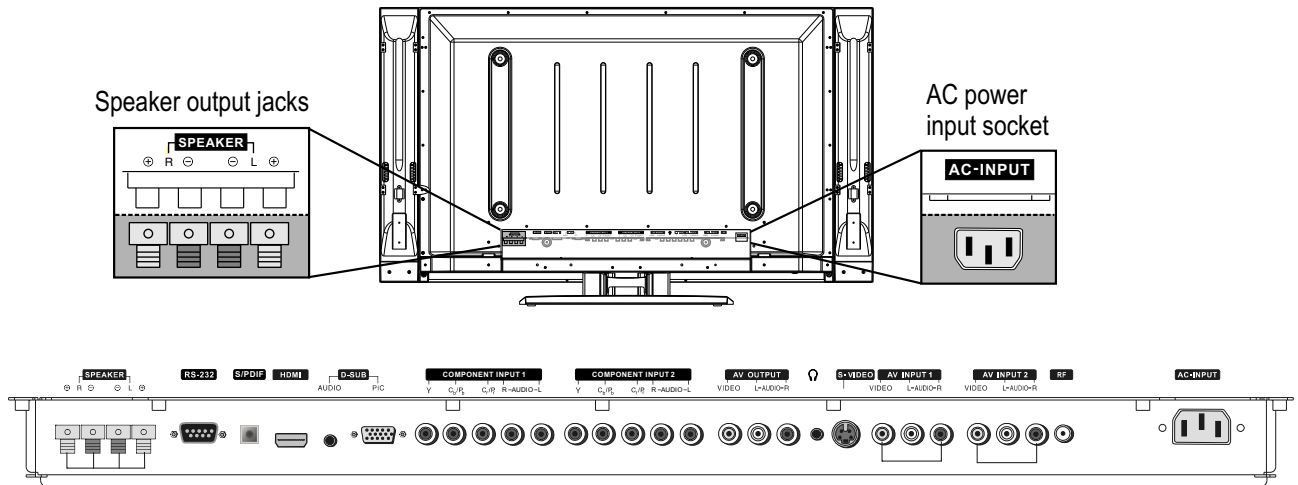

1. **Speaker output jacks**
2. **RS232 control interface**  
For service only. The user cannot operate the unit through the RS232 terminals.
3. **S/PDIF digital audio out terminal(optical)**
4. **HDMI input**  
To connect with those equipments with HDMI interface, for example, Set-top box or DVD player.
5. **D-Sub interface /Audio in**  
Connect with those equipments with D-Sub interface, for example, PC.  
Connect the audio jacks as well with audio cable.
6. **Component inputs 1**  
Connect to the audio and component output jacks of a DVD player or Set-Top Box.
7. **Component inputs 2**  
Connect to the audio and component output jacks of a DVD player or Set-Top Box.
8. **AV outputs**  
Connect to the VCR input jacks to record programs.
9. **Earphone jack**
10. **S-Video input**  
Receive a S-Video signal from external source such as VCR or DVD player.
11. **AV inputs 1**  
Receive a video/audio signals from external sources such as VCR or DVD player.
12. **AV inputs 2**  
Receive a video/audio signals from external sources such as VCR or DVD player.
13. **Antenna input**  
Allow you to connect cable or outdoor antenna.
14. **AC power input**

# Identification of Controls

## Remote Control

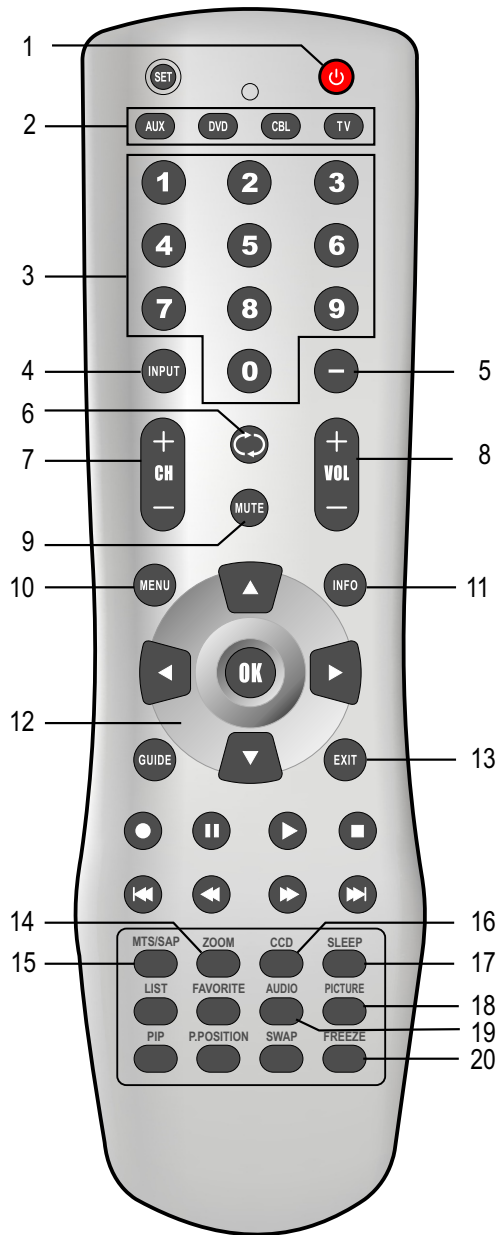

### 1. POWER

Turn the unit on or off

### 2. To select additional products to be controlled with remote control

**Note: This remote control is an universal remote control. If your remote control does not work correctly when you operate the unit, please try to press TV button.**

### 3. Direct channel selector/number buttons

Use these number buttons to select channel or input password.

### 4. INPUT

To quickly select input source

### 5. Dash(-)

used to enter a program number for multiple program channels such as 2-1,2-2, etc.

### 6. RETURN

To quickly return to the previous channel

### 7. CH+/-

To select channels upward or downward

### 8. VOL+/-

Used to adjust volume.

### 9. MUTE

Sound mute



### 10. MENU



To access the Menu main page

### 11. INFO

To display channel status or signal information

### 12. Menu navigation button:

  : To move upward or downward in menu operation;

  : To move left or right in menu operation;

To adjust selected menu item in menu operation;

**OK button:** To confirm or toggle between the settings of the selected menu item.

### 13. EXIT

Used to exit the menu

### 14. ZOOM

To select screen aspect ratio

### 15. MTS/SAP

To select STEREO, SAP or MONO

### 16. CCD

To select closed caption mode

### 17. SLEEP

To set Sleep timer

### 18. PICTURE

To select the picture mode

### 19. AUDIO

To select the sound mode

### 20. FREEZE

To freeze current picture

# Connections

## Cautions before connecting

- Carefully check the terminals for position and type before making any connections.
- The illustration of the external equipment may be different depending on your model.
- Loose connectors can result in image or color problems. Make sure that all connectors are securely inserted into their terminals. Refer to the user manual of the external device as well.
- When connecting an external device, turn the power off on the panel to avoid any issues.

## Connect an Audio Processor or Hi-Fi (Digital Audio)

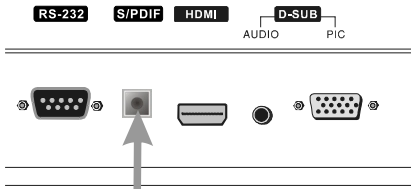

For a full Home Theater sound experience, you must connect your Hi-Fi or Audio processor to the S/PDIF (Optical) terminal on the TV rear.

Optical cable

S/PDIF IN  
(Optical)

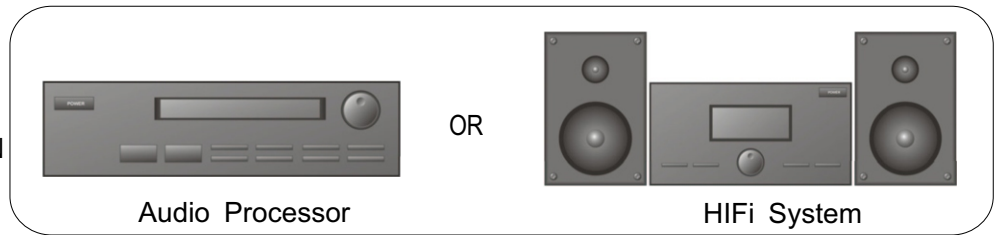

## Connect a VCR

### How to connect:

Connect the Audio/Video cables between the Audio (L/R)/Video jacks on the unit and VCR.

**Note:** For better video, you can use the S-video terminal if your source supports it.

### To play VCR

1. Turn on your PDP TV, press **INPUT** button on the remote control to select **Composite1** (or **S-Video** if using S-VIDEO terminal).
2. Turn on your VCR, insert a videotape and press the Play button.

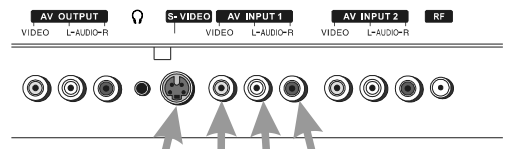

- Ⓚ Yellow (VIDEO)
- Ⓜ White (AUDIO L)
- Ⓡ Red (AUDIO R)

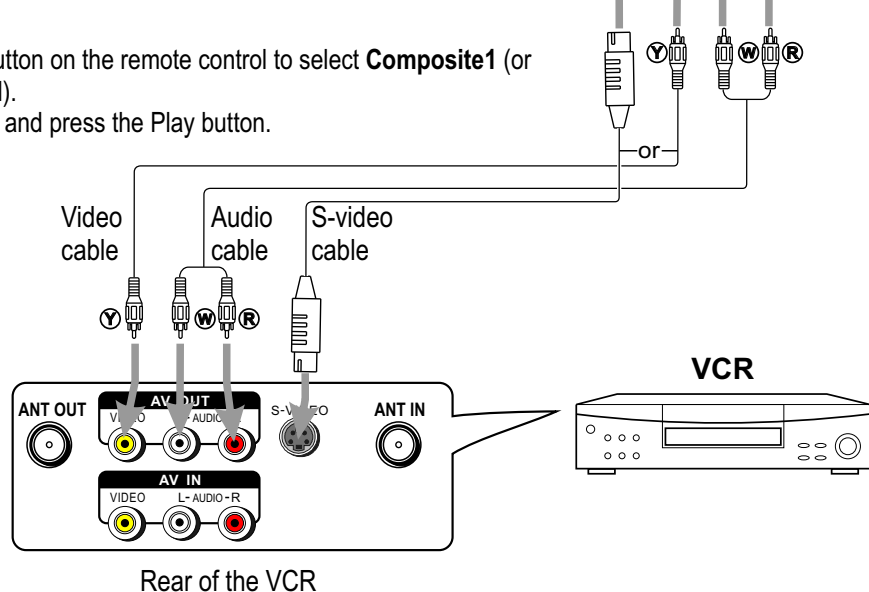

# Connections (continued)

## Connect a Camcorder

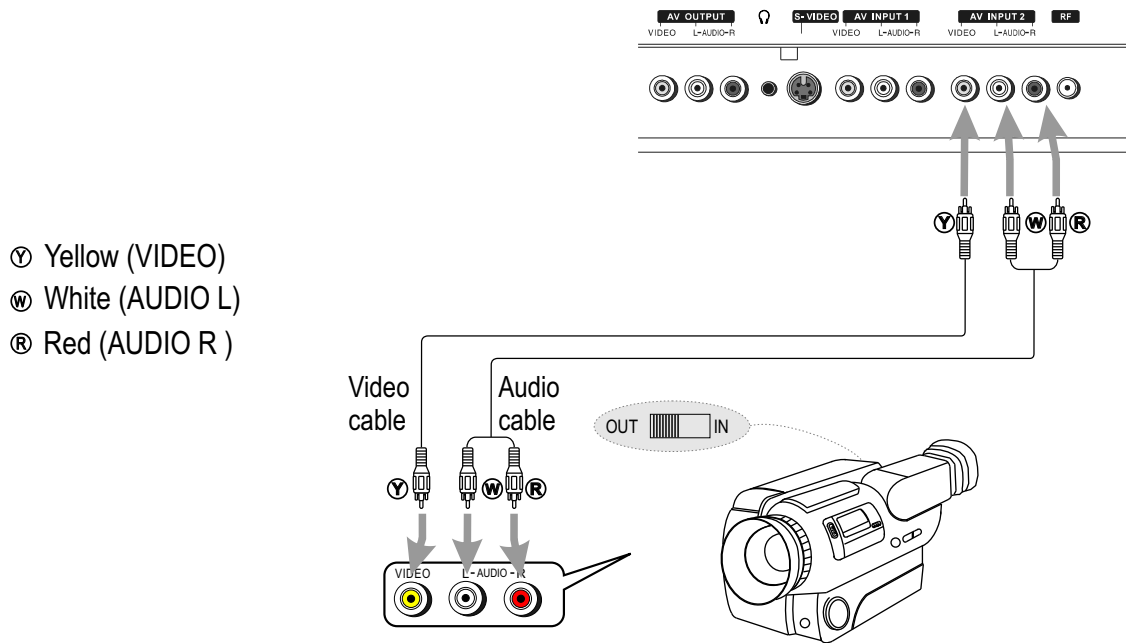

### How to connect:

Connect the Audio/Video cables between the Audio (L/R)/Video jacks on the unit and camcorder.

### To playback Camcorder

1. Turn on your PDP TV , press **INPUT** button on the remote control to select **Composite 2**.
2. Turn on your VCR , insert a videotape and press the Play button.
3. Turn on your camcorder and set it to output mode. (For details, refer to your camcorder user manual.)
4. Insert the tape into the camcorder and press Play button.

### Note:

*The operations of the camcorder may be different and is dependant on your model.  
Please read the user manual of your camcorder to confirm operation.*

## Connections (continued)

### Connect a DVD player

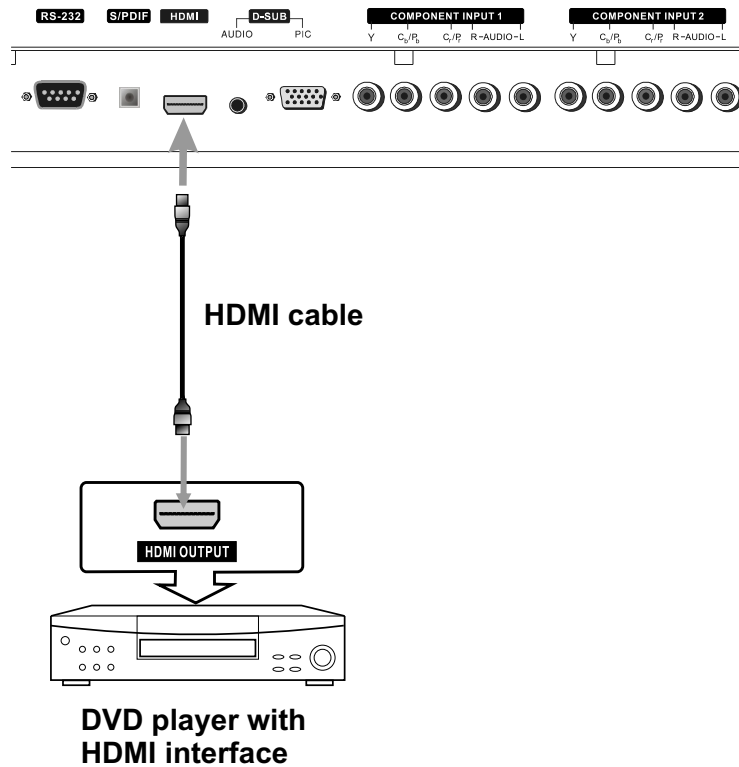

#### How to connect a DVD Player using HDMI Connection:

Connect the HDMI cable between the HDMI interface on the unit and HDMI output on the DVD player.

#### To play DVD

1. Turn on your PDP TV , press **INPUT** button on the remote control to select **HDMI**.
2. Turn on your DVD player, insert a DVD disc and press the Play button.

#### Note :

If the external device has DVI output only, use a DVI to HDMI adapter cable to connect to the HDMI terminal. Connect the audio cable to the AUDIO IN terminal of D-SUB on the TV rear.

## Connections (continued)

### Connect a DTV receiver

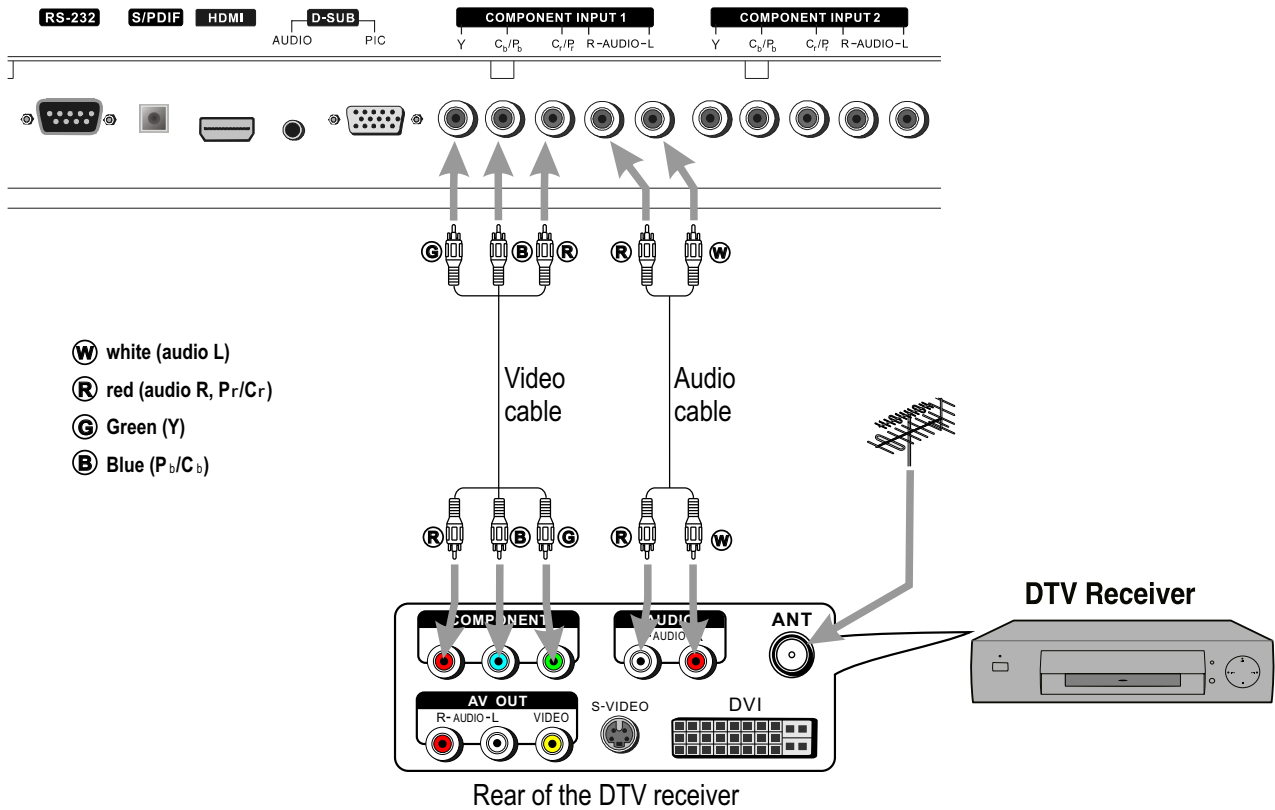

#### How to connect:

Connect the cable or antenna to the antenna input jack on the DTV receiver.

Connect the Video cable between the Y, Pb, Pr input jacks on the unit and Y, Pb, Pr output jacks on the DTV receiver .

Connect the Audio cable between the AUDIO input jack on the unit and AUDIO output jacks on the DTV receiver.

#### To Watch DTV

1. Turn on your PDP TV , press **INPUT** button on the remote control to select **Component1**.
2. Turn on your DTV receiver.



## Connect a PC

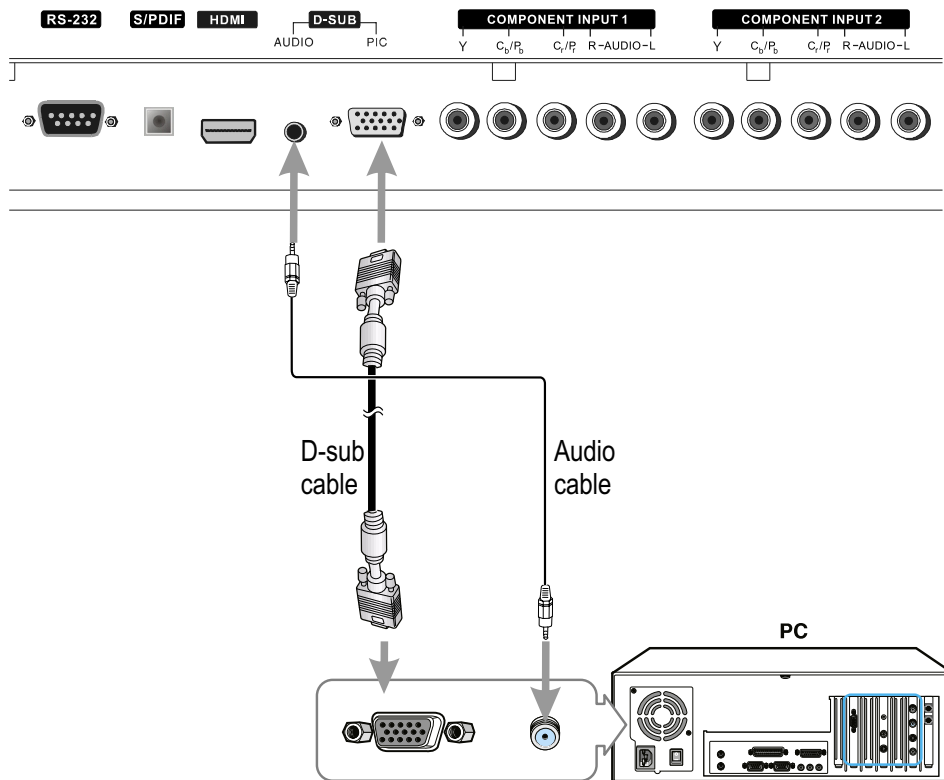

### How to connect:

Connect a D-sub cable between the D-sub jack on the PC and the D-sub input jack on the unit.  
Connect an Audio cable between the AUDIO output on the PC and AUDIO input jack on the unit.

### To Watch the PC screen

1. Turn on your PDP TV, press **INPUT** button on the remote control to select **VGA**.
2. Turn on your PC and check for PC system requirements.
3. Adjust the PC screen.

# Connections (continued)

## Connect a VCR (for recording) or external amplifier

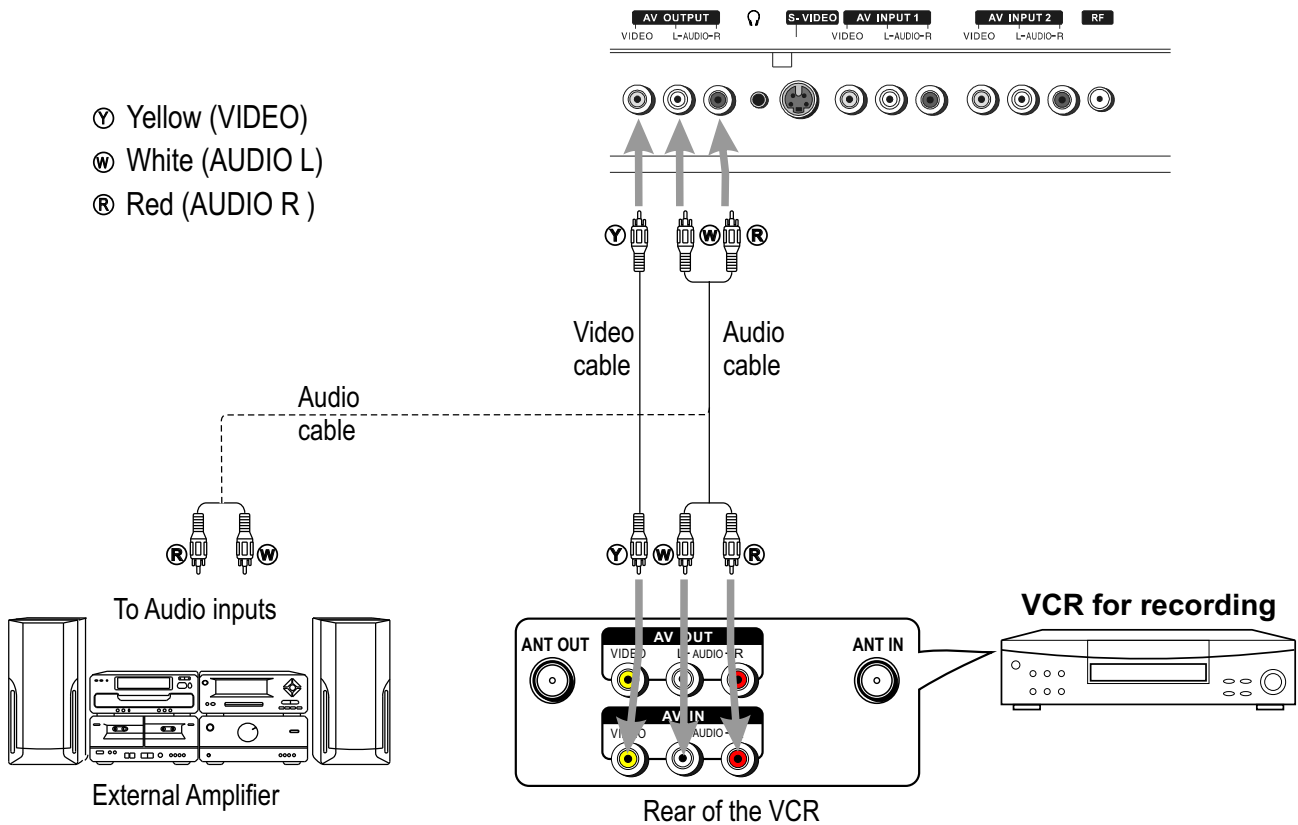

### How to connect:

Connect the Audio/Video cables between the Audio (L/R)/Video jacks on the unit and VCR.



Connect the Audio cables between the Audio (L/R) jacks on the unit and external amplifier.

### To record program

1. Turn on your PDP TV, select a program you wish to record.
2. Turn on your VCR, insert a videotape for recording.
3. Press the Record button to begin recording.

### To enjoy high-quality sound through an external amplifier

#### Note:

The operations of the amplifier may be different depending on model. Please read the user manual of your amplifier to confirm proper operation.

The AV output terminals output audio/video signal inputted from Antenna input or AV inputs.

# Basic Operations

## Turning the Unit On and Off

### Turning On

Insert the power cord into the wall outlet.

Press the **Power**  button on the remote control, the unit will be turned on and you will be ready to use its features.

### Turning Off









With the power on, press the **Power**  button on the remote control to turn off.

**Note:** You can also use the **Power**  button on the control panel on the main unit.

## Viewing the Menus and Displays

This unit has a simple, easy-to-use menu system that appears on the screen. This system makes it convenient and fast to use features on the unit. The unit also lets you display the status of many of your TV features.

### Menu navigation







- 1 With the power on, press the **MENU** button to display the main menu.
- 2 Press  or  button to select menu page.
- 3 Press **OK** or  button to enter the menu page.
- 4 Within the menu, use , ,  or  to navigate or adjust.  
Press **OK** or  button to confirm, enter sub-menu or toggle the settings of the selected menu item.
- 5 Press **MENU** button to return to the previous level menu.  
Press **EXIT** button to exit the main menu and return to your program.

**Note:** to clearly introduce the menu operations, this operation manual provides a description based on operation with the remote control.

## Displaying Status Information

Press the **INFO** button on the remote control, the unit will display current status information such as channel number or signal source, etc.

## On-screen Menus Language Selection

- 1 Press **MENU**.
- 2 Press  or  to select **Feature** menu, press **OK** or  to access the submenu.
- 3 Press  or  to select **Menu Language** item, press **OK** or  to select your desired language.
- 4 Press **EXIT** button to return to TV viewing.

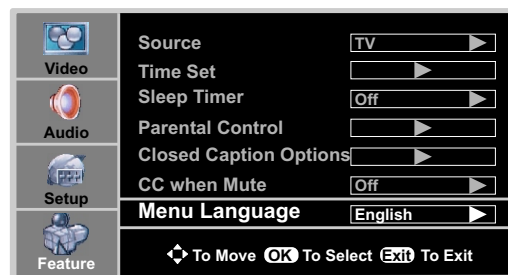

## Selecting Input Source Signal

- 1 Navigate to the **Feature** menu and highlight **Source**.
- 2 Press **OK** or  to select your desired input source.

**Note:** You may directly press **INPUT** button on the remote control to select input source.

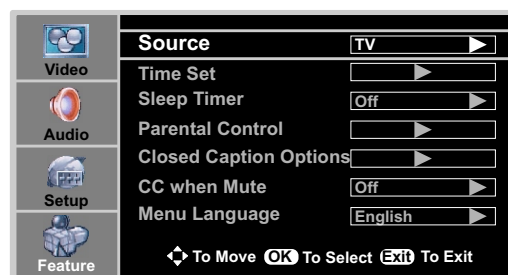

**TV** -----Select TV signal.

**Composite1**-----Select signal from AV INPUT1 terminals.

**Composite2**-----Select signal from AV INPUT2 terminals.

**Component1**-----Select signal from COMPONENT INPUT1 terminals.

**Component2**-----Select signal from COMPONENT INPUT2 terminals.

**VGA**-----Select signal from D-SUB input interface.

**HDMI**-----Select signal from HDMI input interface.

**S-Video**-----Select signal from S-VIDEO input terminal.

# Memorizing the Channels

This unit can automatically find all channels available through antenna or cable inputs, and store them in memory.

**Note:** Be sure to select the **TV** source before operation.

## Selecting the Tuning Band

Before your TV can memorize the available channels, you must specify the type of signal source that is connected to the unit. (i.e., an antenna or cable system)

- 1 Press **MENU** to display the menu main page.
- 2 Press **▲** or **▼** repeatedly to select **Setup** menu.
- 3 Press **OK** or **▶** to access the submenu.
- 4 Press **▲** or **▼** to select **Tuning Band** item.
- 5 Press **OK** or **▶** to select the Tuning Band.



**Air, Cable, Cable HRC, Cable IRC** and **Cable Auto** can be selected.

- ◆ If using antenna, select **Air**;
- ◆ If using cable, select one of **Cable/Cable HRC/Cable IRC/Cable Auto** according to your local area's cable system. **Normally please select Cable Auto.** (For further band information, contact your cable service provider.)

## Auto Channel Search

- 1 Navigate to the **Setup** sub-menu and highlight **Auto Ch Search**.
- 2 Press **OK** or **▶** to begin the auto channel search. The unit will automatically search for all available TV/DTV (if using antenna), CATV/CADTV (if using cable) program.

**Note:** if you want to stop the auto-search, press **EXIT** button.

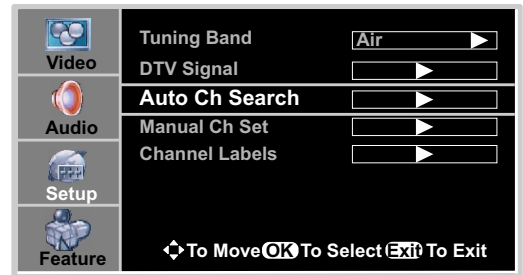

## Manual Channel Set

After setting channels into memory, you can add or delete channels from the default channel list as follows:

- 1 Navigate to the **Setup** sub-menu and highlight **Manual Ch Set**.
- 2 Press **OK** or **▶** to open **Manual Channel Set Menu** sub-menu.
- 3 Use navigation buttons (**▲**, **▼**, **◀** or **▶**) to navigate and select, use **OK** button to add (the added channel will have a mark) or delete the channel. (If you want to toggle between NTSC and ATSC, use navigation buttons to highlight it, and then use **OK** to toggle.)
- 4 Press **EXIT** button to exit.

Now when you use **CH+/-** buttons to cycle among the channels, the deleted channels can not be selected.

**Note:**

- For DTV program, you can only delete the programs from the list, you can not add it.
- You can make use of **Manual Channel Set Menu** to know whether an ATSC channel exists as a sub channel.

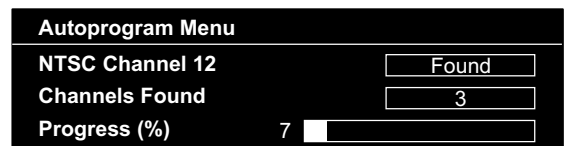

Use **OK** button to toggle between **NTSC** and **ATSC** after highlighted.

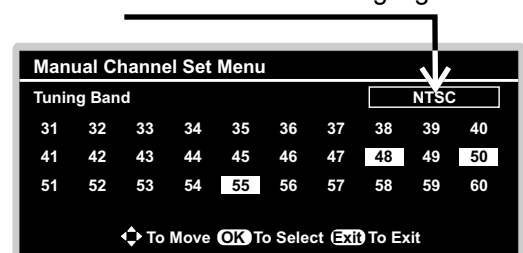

# Memorizing the Channels (continued)

## DTV Signal Strength

You can make use of DTV signal strength monitor to check how strong your DTV signal is and whether you need to adjust your antenna or digital cable input. The higher the signal strength, the less likely you are to experience picture degradation.

- 1 Navigate to the **Setup** sub-menu and highlight **DTV Signal**.
- 2 Press **OK** or **▶** to view the on-screen signal strength monitor to see the quality of the signal being received.

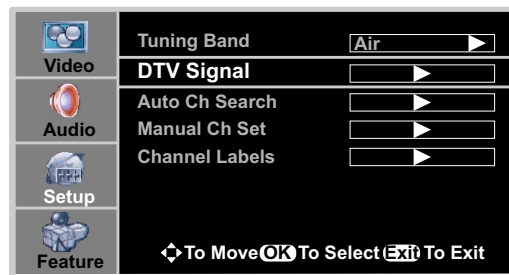

## Channel Label Setup

If required, you can give a name to the programs.

**Note:** if a channel label is provided on the signal from the broadcasting station, the TV displays a short name for a DTV channel - even if you didn't setup a label for the channel.

- 1 Navigate to the **Setup** sub-menu and highlight **Channel Labels**.
- 2 Press **OK** or **▶** to open **Channel Labels Menu**.
- 3 Within the menu, use **◀ / ▶** to move the highlight or cursor. Use **▲ / ▼** to toggle between NTSC and ATSC, or select channel number, or select character. You may use **OK** button to return to the previous level menu.

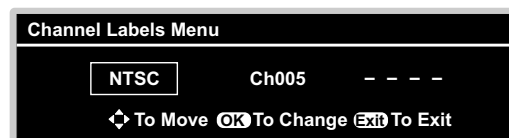
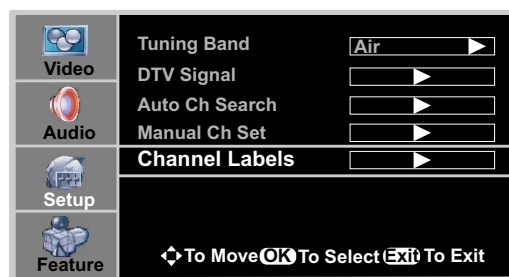

- 4 To quit, press **EXIT** button.

# Channel Selection

---

## Information about USA channel numbering

- ATSC PSIP channel has two part channel number:
  - Major channel number ⇒ Frequency
  - Minor channel number ⇒ Sub channel on frequency
- In USA, the major channel number is same for both analog and digital frequencies. (It is equal to the NTSC channel number for existing broadcasters.)
- In USA, a minor channel number of zero is used for a broadcaster's analog channel.

## Channel Numbering Example

- Original NTSC Channels for Des Moines:
  - 5, 8, 11, 13, 17
- Possible NTSC + ATSC Channels for Des Moines:
  - 5-0, 8-0, 11-0, 13-0, 17-0 (channel numbers for existing analog channels, all on original NTSC analog frequencies)
  - 5-1, 5-2, 8-1, 8-2, 8-3, 8-4, 13-1 (channel numbers for digital channels on three new digital frequencies)

## Channel Selection

### Using the Channel up/down buttons (CH+ or CH-)

Press the **CH+** or **CH-** to cycle among available channels found.

### Using the direct select buttons (0-9 and dash buttons)

Press the **number buttons (0-9)** and the **dash button (-)** to go directly to a channel. For example, if you want to select channel 8-3, just key in '8', '-', '3' on the remote control.

#### **Note:**

- *When you use the number buttons, you can directly select any channel within the channel range.*
- *In some situations virtual channel numbers have no correspondence to physical frequencies.*

### Using the ↻ button

Press this button to switch between the current channel and the last viewed channel.

# Setting Picture

## Customizing the Picture

- 1 Press **MENU** to display the menu main page.
- 2 Press **▲** or **▼** repeatedly to select **Video** menu.
- 3 Press **OK** or **▶** to access the submenu.
- 4 Within the menu, use **▲**, **▼**, **◀** or **▶** to navigate or adjust. Press **OK** or **▶** button to confirm, enter sub-menu or toggle the settings of the selected menu item.
- 5 Press **EXIT** button to exit.

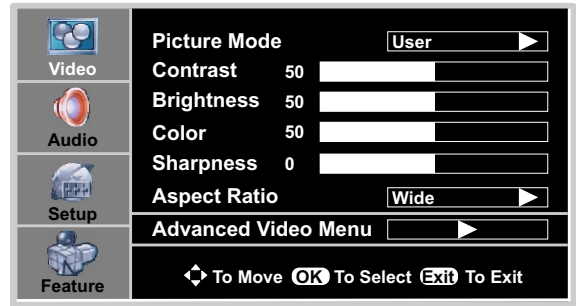

### Notes:

The OSD illustration shown above is Video menu in RF(TV) mode. The menu items may be different when the unit works in different mode.

Option	Function	Choice/remarks
Picture Mode	Selects a desired picture mode.	User/Nature/Soft/Bright <b>Note:</b> you may directly press <b>PICTURE</b> button on the remote control to select.
Contrast	Adjusts image contrast.	▶ : stronger ◀ : weaker
Brightness	Adjusts screen brightness for easier viewing of dark picture such as night scenes and black hair.	▶ : lighter ◀ : darker
Color	Adjusts color saturation.	▶ : stronger ◀ : weaker
Sharpness	Adjusts image sharpness and displays a sharp image.	▶ : sharper ◀ : softer
Aspect Ratio	Selects screen aspect ratio.	Wide/Cinema/Normal/Zoom <b>Note:</b> you may directly press <b>ZOOM</b> button on the remote control to select.
Advanced Video Menu	Noise Reduction--Spatial Noise Reduction--Speckle Noise Reduction--Temporal	Reduces noise in the picture, commonly called snow.
	Tint	Adjusts tint for image.
	Color Temperature	Selects one of three automatic color adjustments. Sets to warm to enhance hotter colors such as red, or set to cool to see less intense colors with more blue.
	3D Y/C	Selects 3D comb filter on/off, normally please select On.
		▶ : greenish ◀ : purplish
		Cool/Warm/Normal
		On/Off

## To still the picture

Press the **FREEZE** button to hold on the image on the screen (the video sources are still operating). Press the button again to reactivate the image.

### Note:

For the sake of protecting the screen, please do NOT still a picture for a long time.

# Setting Sound

## Adjusting the Volume

### Using the volume buttons (VOL+ and VOL-)

Press the **VOL +** or **VOL-** to increase or decrease the volume.

### Using the Mute

At any time, you can temporarily cut off the sound using the **MUTE** button.

- 1 Press the **MUTE** button and the sound cuts off.
- 2 To turn mute off, press the **MUTE** button again.

## Customizing the sound

- 1 Press **MENU** to display the menu main page.
- 2 Press **▲** or **▼** repeatedly to select **Audio** menu.
- 3 Press **OK** or **▶** to access the submenu.
- 4 Within the menu, use **▲**, **▼**, **◀** or **▶** to navigate or adjust. Press **OK** or **▶** button to confirm, enter sub-menu or toggle the settings of the selected menu item.
- 5 Press **EXIT** button to exit.

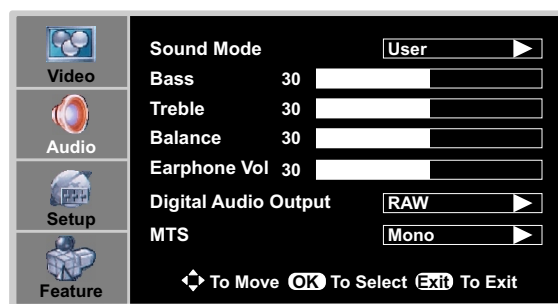

(The above menu is shown as an example. It is in TV mode and the signal is analog)

Option	Function	Choice/Range/Remarks
Sound Mode	Selects sound mode.	User/News/Music/Movie <b>Note:</b> you may directly press <b>AUDIO</b> button on the remote control to select.
Bass	Adjusts Bass (low sounds)	▶ : stronger ◀ : weaker
Treble	Adjusts Treble (high sounds).	▶ : stronger ◀ : weaker
Balance	Adjusts volume balance (left and right volumes).	▶ :Higher volume from right speaker. ◀ :Higher volume from left speaker.
Earphone Vol	Adjusts earphone volume.	▶ : stronger ◀ : weaker
Digital Audio Output	Selects audio output mode from SPDIF. RAW:AC-3 in AC-3 out    PCM:AC-3 in PCM out PCM in PCM out        PCM in PCM out	RAW/PCM
MTS (In analog signal only)	Selects MTS (multi-channel TV sound) mode: Mono, Stereo and SAP (Second Audio Program).	The choice may be different in different situation <b>Note:</b> you may directly press <b>MTS/SAP</b> button on the remote control to select.
Audio Language (In digital signal only)	Other languages may be available if a digital signal is provided by the broadcasting station.	The choice may be different in different situation

**Notes:** the menu items may be different when the unit works in different mode.



# Time Set and Sleep Timer

## Auto Clock Setup

- The time is set automatically from a digital channel signal.
- The digital channel signal includes information for the current time provided by the broadcasting station.
- Set the clock manually, if the current time is set incorrectly by the auto clock function.

- 1 Press **MENU** to display the menu main page.
- 2 Press **▲** or **▼** repeatedly to select **Feature** menu, press **OK** or **▶** to access the submenu.
- 3 Highlight **Time Set** menu item, press **OK** or **▶** to access the **Time Set Menu**.
- 4 Highlight **Time Set Mode** and then use **OK** or **▶** to select **Auto**.
- 5 Highlight **Time Zone** and then use **OK** or **▶** to select your viewing area time zone: **Pacific, Alaska, Hawaii, Eastern, Central, Mountain**.
- 6 Press **EXIT** button to return to TV viewing or press **MENU** button to return to the previous menu.

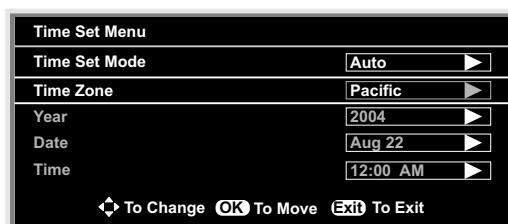
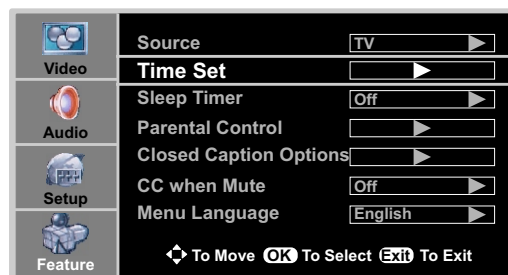

## Manual Clock Setup

- If current time setting is wrong, reset the clock manually.

- 1 Navigate to the **Feature** sub-menu, highlight **Time Set Mode** and then use **OK** or **▶** to select **Manual**.
- 2 Press **▲** or **▼** to select either the Year, Date, or Time option. Once selected, use **OK** or **◀ / ▶** to set the year, date, and time options.
- 3 Press **EXIT** button to return to TV viewing or press **MENU** button to return to the previous menu.

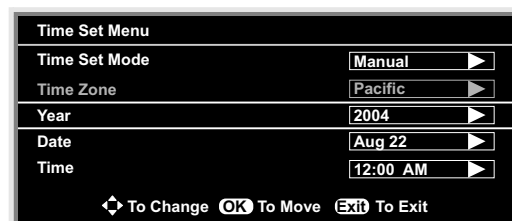

**Note:** if you power off the TV set, the clock setting will be cleared.

## Sleep timer

Sleep timer lets you select the amount of time before your TV turns itself off automatically.

Navigate to the **Feature** sub-menu, highlight **Sleep Timer** and then use **OK** or **▶** to select the amount of time. To turn off sleep timer, select **Off**.

**Note:** you may directly press **SLEEP** button on the remote control to set sleep timer.



# Viewing Closed Captions

The unit decodes and displays the closed captions that are broadcast with certain TV shows. These captions are usually subtitles for the hearing impaired or foreign language translations. All VCRs record the closed caption signal from television programs, so home-recorded video tapes also provide closed captions. Most prerecorded commercial video tapes provide closed captions as well. Check for the closed caption symbol in your television schedule and on the tape's packaging: .

**Note:**

The Caption feature does not work with Component, VGA, HDMI.

Not all the programs and videos will offer closed captioning. Please look for the  symbol to ensure that captions will be shown.

## Analog Broadcasting System Captions

- Select a caption mode for displaying captioning information if provided on a program.
- Analog caption displays information on the screen usually the program's dialog.

Press **CCD** button on the remote control to select caption mode: CC1, CC2, CC3, CC4, TEXT1, TEXT2, TEXT3 or TEXT4.

To turn off closed captioning, press **CCD** repeatedly to select **Off**.

The Closed Caption broadcasts can be viewed in two modes: CAPTION and TEXT. For each mode, four channels are available.

The [CAPTION] mode shows subscripsts of dialogues and commentaries of TV dramas and news programs while allowing a clear view of the picture.

The [TEXT] mode displays various information over the picture (such as TV program schedule, weather forecast, etc.) that is independent of the TV programs.

## Digital Broadcasting System Captions

- You may use **CCD** button on the remote control to select caption mode.

● You can customize the digital closed captions that appear on your screen.

1 Navigate to the **Feature** sub-menu, highlight **Closed Caption Options** and then use **OK** or **▶** to open the **Digital Closed Caption** sub-menu.

2 Highlight **Style** and then use **OK** or **▶** to select **Custom**.

3 Press **▲** or **▼** to select your desired item, and then use **OK** or **▶** to customize the Size, Font, etc. to your preference. A preview sample is provided at the bottom of the menu screen for you to see the effect.

- ◆ **Size:** Set the size the words will appear in.
- ◆ **Font:** Select a typeface for the words.
- ◆ **Text Color:** Choose a color for the text.
- ◆ **Text Opacity:** Specify the opacity for the text color.
- ◆ **Background Color:** Select a background color.
- ◆ **Background Opacity:** Select the opacity for the background color.
- ◆ **Edge Effect:** Select an edge effect.
- ◆ **Edge Color:** Select a color for the edges.

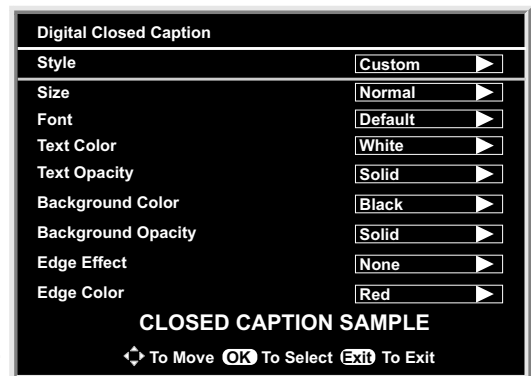
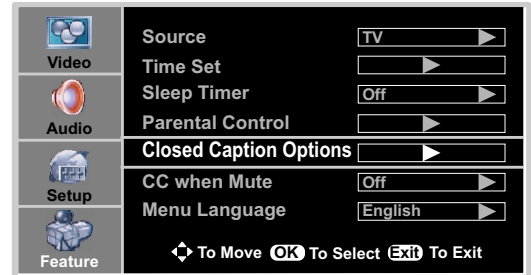

## Setting CC When Mute

1 Navigate to the **Feature** sub-menu, highlight **CC when Mute**.

2 Press **OK** or **▶** to select **On** or **Off**. When **On** is selected, the unit will automatically display closed caption when you mute the sound.

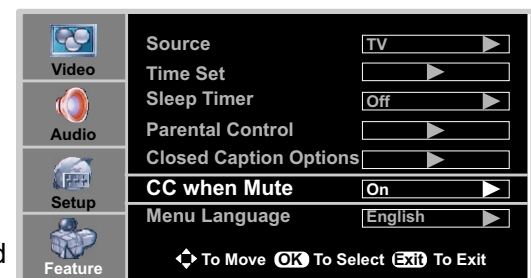

# Setting Parental Control

## Parental Control

This function allows TV programs to be restricted and TV usage to be controlled based on FCC data. It prevents children from watching violent or sexual scenes that may be harmful.

Restriction of TV programs includes two ratings that contain information about the program: the MPAA rating and the TV Parental Guidelines. The MPAA rating is restricted by age. TV Parental Guidelines are restricted by age and content.

Since a TV program may use either the MPAA rating or the TV Guidelines, both should be adjusted for complete control.

### [1] Movie Rating (MPAA)

Rating		
age based	G	GENERAL AUDIENCES. All ages admitted.
	PG	PARENTAL GUIDANCE SUGGESTED. Some material may not be suitable for children.
	PG-13	PARENTAL STRONGLY CAUTIONED. Some material may be inappropriate for children under 13.
	R	RESTRICTED. Under 17 requires accompanying parent or adult guardian.
	NC-17	NO ONE 17 AND UNDER ADMITTED.
	X	X Rating is an older rating that is unified with NC-17 but may be encoded in the data of older movies.
	NONE	NOT RATED.

**Note:**

*The Movie rating is only age-based.*

Example 1:

“PG-13” in the age-based rating is blocked, this will automatically block the higher ratings “R”, “NC-17”, “X” also.

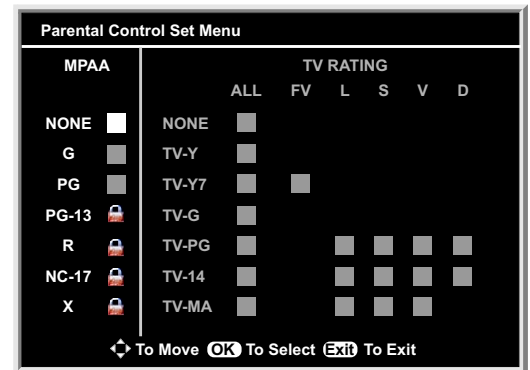

Example 2:

“R” in the age-based rating is blocked, this will automatically block the higher rating “NC-17”, “X” also.

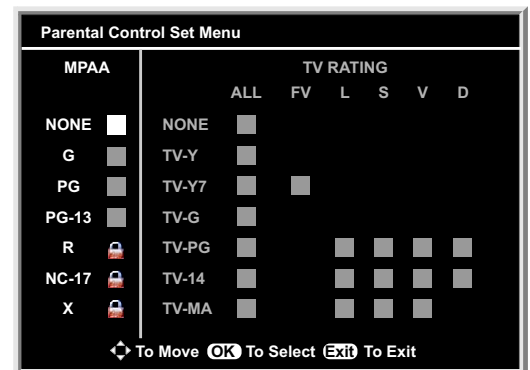

# Setting Parental Control(continued)

## [2] TV Rating

Rating		← content based →				
		D	V	S	L	FV
age based	TV-Y (All children)	×	×	×	×	×
	TV-Y7 (Direct to Older Children)	×	×	×	×	●
	TV-G (General Audience)	×	×	×	×	
	TV-PG (Parental Guidance Suggested)	●	●	●	●	
	TV-14 (Parents Strongly Cautioned)	●	●	●	●	
	TV-MA (Mature Audience Only)		●	●	●	

- × — Content Rating can be set but this Rating is not normally broadcast by TV Station.
- — Content Rating can be set.

D: Sexually Suggestive Dialog  
V: Violence  
S: Sexual Situation  
L: Adult Language  
FV: Fantasy Violence

**Note:**

Age-based ratings can be modified by the content-based ratings but only in the combinations indicated by an ● in the table above.

Choosing lower age-based rating blocks the higher age-based ratings regardless of content ratings settings.

Example 1:

When TV-Y in the age-based rating is set to BLOCK, this will automatically block the higher rating: TV-Y7.

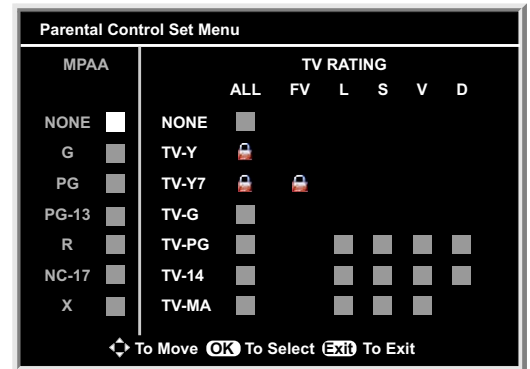

Example 2:

When TV-G in the age-based rating is set to BLOCK, this will automatically block the higher ratings: TV-PG, TV-14, TV-MA.

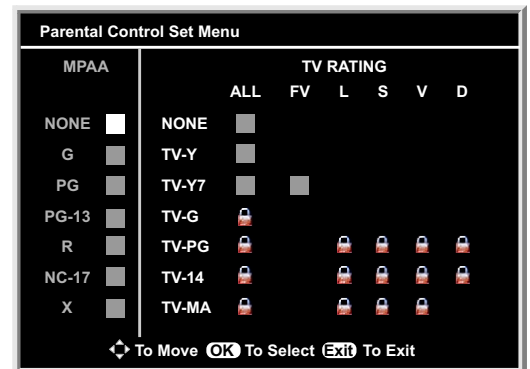

# Setting Parental Control(continued)

## Password Setup

To use the Parental Control function, you first need to set your password.

- 1 Navigate to the **Feature** sub-menu, highlight **Parental Control** and then use **OK** or **▶** to access **Parental Control Menu**.
- 2 Highlight **Password Change** and then use **OK** or **▶** to access.
- 3 Input old password (4-digit, the preset password is 0000), then input a new password and then confirm again. Now your new password has been created successfully. **Be sure to write down your password and retain it for future use.**

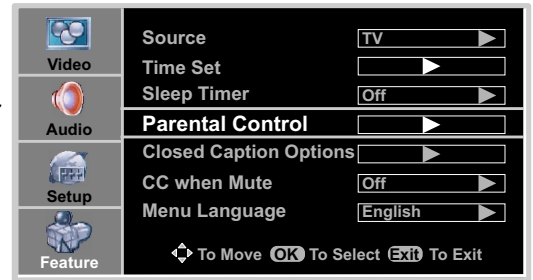

## MPAA Rating Setup

- 1 Navigate to the **Feature** sub-menu, highlight **Parental Control** and then use **OK** or **▶** to access **Parental Control Menu**.
- 2 Highlight **Parental Control Set** and then use **OK** or **▶** to access.
- 3 Input your password correctly to access **Parental Control Set Menu**.
- 4 Within the menu, use **▲**, **▼**, **◀** or **▶** to navigate, use **OK** to block or unblock the rating.

When "PG-13" in the age-based rating is blocked, this will automatically block the higher ratings "R", "NC-17", "X" also.



## TV Rating Setup

- 1 Navigate to the **Feature** sub-menu, highlight **Parental Control** and then use **OK** or **▶** to access **Parental Control Menu**.
- 2 Highlight **Parental Control Set** and then use **OK** or **▶** to access.
- 3 Input your password correctly to access **Parental Control Set Menu**.
- 4 Within the menu, use **▲**, **▼**, **◀** or **▶** to navigate, use **OK** to block or unblock the rating.

When TV-Y in the age-based rating is set to BLOCK, this will automatically block the higher rating: TV-Y7.

When TV-G in the age-based rating is set to BLOCK, this will automatically block the higher ratings: TV-PG, TV-14, TV-MA.

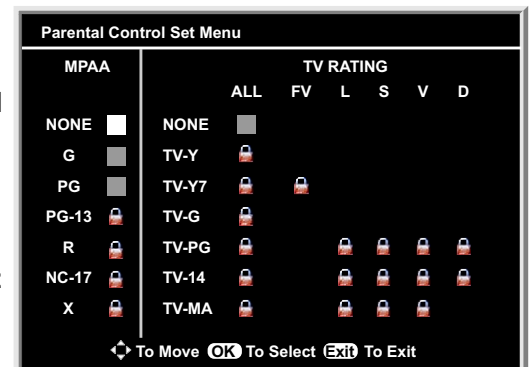

# Screen Setup for VGA(PC) Mode/Component Mode

- Be sure to select the correct source (VGA or Component) before operation.

## Customizing the picture

1 Navigate to the **Video** sub-menu.

2 Within the menu, use **▲**, **▼**, **◀** or **▶** to navigate or adjust.

Press **OK** or **▶** button to confirm, enter sub-menu or toggle the settings of the selected menu item.

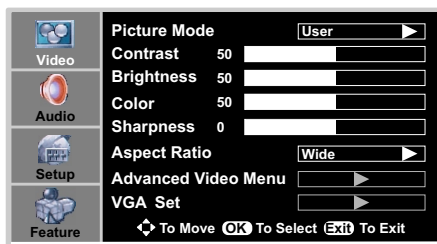

(Video menu in **VGA** mode)

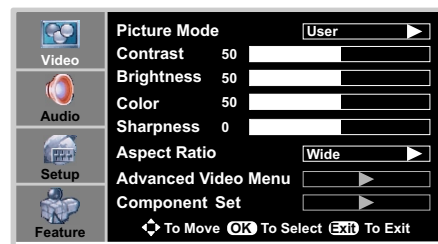

(Video menu in **Component** mode)

3 Press **EXIT** button to exit.

Option		Function	Choice/remarks
Picture Mode		Selects a desired picture mode.	User/Nature/Soft/Bright <b>Note:</b> you may directly press <b>PICTURE</b> button on the remote control to select.
Contrast		Adjusts image contrast.	▶ : stronger ◀ : weaker
Brightness		Adjusts screen brightness for easier viewing of dark picture such as night scenes and black hair.	▶ : lighter ◀ : darker
Color		Adjusts color saturation.	▶ : stronger ◀ : weaker
Sharpness		Adjusts image sharpness and displays a sharp image.	▶ : sharper ◀ : softer
Aspect Ratio		Selects screen aspect ratio.	Wide/Cinema/Normal/Zoom <b>Note:</b> you may directly press <b>ZOOM</b> button on the remote control to select.
Advanced Video Menu	Noise Reduction--Spatial Noise Reduction--Speckle Noise Reduction--Temporal	Reduces noise in the picture, commonly called snow.	On/Off
	Tint	Adjusts tint for image.	▶ : greenish ◀ : purplish
	Color Temperature	Selects one of three automatic color adjustments. Sets to warm to enhance hotter colors such as red, or set to cool to see less intense colors with more blue.	Cool/Warm/Normal
	3D Y/C	Selects 3D comb filter on/off, normally please select On.	On/Off
VGA Set (for PC mode) Component Set (for Component mode)	H-Pos	Adjusts the horizontal position of the image.	▶ : rightward ◀ : leftward
	V-Pos	Adjusts the vertical position of the image.	▶ : upward ◀ : downward
	Clock	Adjusts the sample frequency.	
	Phase	Improves the focussing of stable image.	
	Setting	Selects and activates Preset to reset the adjusted values to original factory values.	

# Troubleshooting

**Before calling for repair service, check the following items for possible remedies to an encountered symptom.**

Symptoms	Check item
No power	<ul style="list-style-type: none"> <li>• Check that the AC power cord is plugged into the mains socket.</li> <li>• Unplug the power cord, wait for 60 seconds. Then re-insert plug into the mains socket and turn on the unit again.</li> </ul>
No picture	<ul style="list-style-type: none"> <li>• Check video connections at the rear of the unit to see if it is properly connected to the unit.</li> <li>• Adjust the contrast and brightness settings.</li> <li>• Select a correct input.</li> <li>• Is a non-compatible signal being input?</li> </ul>
Good picture but no sound	<ul style="list-style-type: none"> <li>• Increase the VOLUME.</li> <li>• Check that the unit is not muted.</li> </ul>
Good sound but poor color	<ul style="list-style-type: none"> <li>• Adjust the contrast, color and brightness settings.</li> </ul>
Poor picture	<ul style="list-style-type: none"> <li>• Sometimes, poor picture quality occurs when an activated S-VHS camera or camcorder is connected while another activated peripheral is connected. In this case, switch off one of the peripherals.</li> <li>• Check whether the room is too bright.</li> </ul>
Horizontal dotted line	<ul style="list-style-type: none"> <li>• This may be caused by electrical interference (e.g. hairdryer, nearby neon lights, etc.).</li> <li>• Turn off the equipment.</li> </ul>
Remote operation fails.	<ul style="list-style-type: none"> <li>• This remote control is a universal remote control. If the remote control does not work correctly when operating the monitor, try pressing the TV button.</li> <li>• Check whether the batteries are working. Replace if necessary.</li> <li>• Clean the remote control sensor lens on the unit.</li> <li>• Do not use the remote control under strong or fluorescent lighting.</li> <li>• The batteries should be inserted with polarity (+, -) aligned.</li> </ul>
Snowy picture and noise	<ul style="list-style-type: none"> <li>• Check the A/V connections.</li> </ul>
No stable or not synchronized VGA picture	<ul style="list-style-type: none"> <li>• Check if you have selected the correct VGA mode in your PC.</li> </ul>
No output from one of the speakers	<ul style="list-style-type: none"> <li>• Adjust Balance in the SOUND menu.</li> </ul>
Control buttons do not work.	<ul style="list-style-type: none"> <li>• Unplug the power cord, wait for a few seconds. Then re-plug the power cord and turn on the unit again.</li> </ul>

**Do not use in hot and cold rooms (locations)**

- When the unit is used in rooms (locations) with low temperature, the picture may leave trails or appear slightly delayed. This is not a malfunction, and the unit will recover when the temperature returns to normal.
- Do not leave the unit in a hot or cold location. Also, do not leave the unit in a location exposed to direct sunlight or near a heater, as this may cause the cabinet to deform and the PDP panel to malfunction.  
(Storage temperature: 0°C to +50°C Working temperature: 5°C to +40°C)

**Note:**

*If your problem is not solved, turn your unit off and then on again.  
Never attempt to repair a PDP TV yourself.*

# Troubleshooting / Care and Maintenance

## Plasma Display panel

Symptoms	Check item
Some parts of the screen do not light up.	The plasma display panel is manufactured using an extremely high level of precision technology, however, sometimes some parts of the screen may be missing picture elements or have luminous spots. This is not a malfunction.
After-images appear	Do not allow a still picture to be displayed for an extended period, as this can cause a permanent after-image to remain on the Plasma Display. Examples of still pictures include logos, video games, computer images, teletext and images displayed in 4:3 mode. Note: The permanent after-image on the Plasma Display resulting from fixed image use is not an operating defect. This product is not designed to display fixed images for extended periods of time.
Snapping sounds may be heard from the display unit.	This sound is produced when the cabinet expands or contracts due to variations in temperature and is not a malfunction.

## Cleaning and Maintenance

**The front of the display panel has been specially treated. Wipe the panel surface gently using only a cleaning cloth or a soft, lint-free cloth.**

- ☑ If the surface is particularly dirty, soak a soft, lint-free cloth in a weak detergent solution and then wring the cloth to remove excess liquid. Use this cloth to wipe the surface of the display panel, then wipe it evenly with a dry cloth, of the same type, until the surface is dry.
- ☑ Do not scratch or hit the surface of the panel with fingernails or other hard objects. Furthermore, avoid contact with volatile substances such as insect sprays, solvents and thinner, otherwise the quality of the surface may be adversely affected.

**If the cabinet becomes dirty, wipe it with a soft, dry cloth.**

- ☑ If the cabinet is particularly dirty, soak the cloth in a weak detergent solution and then wring the cloth dry. Use this cloth to wipe the cabinet, and then wipe it dry with a dry cloth.
- ☑ Do not allow any detergent to come into direct contact with the surface of the Plasma Display.
- ☑ If water droplets get inside the unit, operating problems may result.
- ☑ Avoid contact with volatile substances such as insect sprays, solvents and thinner, otherwise the quality of the cabinet surface may be adversely affected or the coating may peel off. Furthermore, do not leave it for long periods in contact with articles made from rubber or PVC.



# Specifications

---

Display Size diagonal: 42"  
Power Supply: AC100-240V 50/60Hz  
Power Consumption: 400W  
Dimensions(inch): 49.1 (W) X 30.0(H) X 10.4(D)(With Stand)  
Unit Weight(lb): 86

Channel coverage:

VHF	UHF	CATV	CADTV	DTV
2-13	14-69	1-125	1-135	2-69

TV system: NTSC - M, ATSC  
Accessories: Operating manual X 1  
Remote control unit X 1



- 1. Design and specifications are subject to change without notice.**
- 2. Weight and Dimensions shown are approximate.**
- 3. Specifications and external appearance may be changed for the sake of improvement.**

# Programming your Remote Control

## Introduction

Your remote lets you control four devices with one easy-to-use, compact unit. After installing batteries, you can program the remote to control your VCR or DVD, Cable or Satellite Receivers, Amplifier or Tuner, and Auxiliary devices. To do so, follow the instructions in "Programming a Device". For best results, please read and follow all the remaining instructions. Keep this guide for future reference.

**Note:** Programming to control TV is not allowed, TV control is already set and is unchangeable.

## A Quick Look at Programming a Device

To control VCR or DVD, Cable or Satellite Receivers, Amplifier or Tuner, and Auxiliary devices, follow these steps. Before proceeding, find the codes for the devices you want to program in "Manufacturer's Codes" in next following pages and write them down or highlight them.

**NOTE:** To program a DVD Player, portable DVD player, or mobile DVD player, use the **DVD** key.

1. Turn on the device (for example, DVD player) and, if needed, load media (for example, a DVD).
2. Press a device key (**VCR/DVD**, **CBL/ SAT**, or **AUX**).
3. Press and hold **SET** until the red LED blinks twice; then release.
4. Enter the first five-digit code for your device. The LED blinks once as each digit is entered. If the code is correct, the LED blinks twice.
  - **NOTE:** If the LED does not blink twice, repeat steps 2 to 4 and try entering the code again.
5. Aim the remote at the device and press **Power**. The device should turn off. If it does not, repeat steps 3 to 5, trying each code for your brand until you find one that works. If you cannot find a code that works, see "Searching for Your Code".
6. Repeat steps 1 to 5 for the other devices you want to control. For future reference, write down each working device code below:
  - AUX** Code:
  - CBL** Code:
  - CD** Code:
  - DVD** Code:
  - SAT** Code:
  - TNR** Code:
  - VCR** Code:
7. Press **set** to save and exit

## Searching for your Code

If your device does not respond to the remote after trying all codes listed for your brand, or if your brand is not listed, try searching for your code:

1. Press a device key once.
2. Press and hold **SET** until the red LED blinks twice; then release.
3. Enter **9-9-1**, then the device group number (0= Cable, 2= VCR, 3= Audio). The LED blinks twice.
4. Aim the remote at the device and press **Power**. The remote sends IR codes from its library to the selected device, starting with the most popular code first. If the device responds, go to step 7.
5. If the device does not respond, press **CH+**. The remote will try the next code. Continue until the device responds.
  - **NOTE:** Press **CH-** to try the previous code.
6. To search for other device codes, repeat steps 1 to 5.
7. Press **SET** to save and exit.

## Checking the Codes

If you have set up the remote using the procedure in "Searching for Your Code", you may need to find out which four-digit code is operating your equipment.

For example, to find out which code is assigned to your DVD:

1. Press **DVD** once.
2. Press and hold **SET** until the red LED blinks twice; then release.
3. Enter **9-9-0**. The LED blinks twice.
4. To view the code for the first digit, press **1**. Count the LED blinks (for example, three blinks = 3), and write down the number in the appropriate code listing in step 6 under "Programming a Device".
  - **NOTE:** If a code digit is **0**, the LED does not blink.
5. Repeat step 4 for the four remaining digits, using **2** for the second digit, **3** for the third digit, **4** for the fourth digit, and **5** for the fifth digit.
6. To check for other device codes, repeat steps 1 to 5, substituting the device key for **DVD**.

## Changing Volume Lock

The remote comes preset to allow independent volume control of each selected device (Global Volume Unlock). However, you may change the Volume Lock setting to Global Volume Lock so that one device's volume will control volume in all other modes. After that, you can perform Individual Volume Unlock on a selected device to set its volume control for independent operation or Global Volume Unlock to remove all volume locking.

### Locking Volume Control to One Mode (Global Volume Lock)

1. Press and hold **SET** until the red LED blinks twice; then release.
2. Enter **9-9-3** and then press the mode key for the device you want to control volume (for example, **DVD**). The LED blinks twice. Now when you press **VOL+**, **VOL-**, or **Mute**, the selected device (for example, **DVD**) will control the volume regardless of the current mode.

### Unlocking All Volume Control (Restoring Global Unlock)

1. Press and hold **SET** until the red LED blinks twice; then release.
2. Enter **9-9-3** and then press **VOL+**. The LED blinks four times.

Volume is now independently controlled for all programmed devices.

### Unlocking a Single Device's Volume Control

1. Press a device key (**VCR/DVD**, **CBL/ SAT**, or **AUX**).
2. Press and hold **SET** until the red LED blinks twice; then release.
3. Enter **9-9-3** and then press **VOL-**. The LED blinks four times.

Volume is now independently controlled for the selected devices.

## Troubleshooting

**PROBLEM:** LED does not blink when you press a key.

**SOLUTION:** Replace with new batteries.

**PROBLEM:** LED blinks when you press a key, but device does not respond.

**SOLUTION:** Make sure the remote is aimed at your device and is not more than 15 feet away.

**PROBLEM:** LED blinks one long blink.

**SOLUTION:** An entry error has occurred (for example, wrong key). Try entry sequence again.

**PROBLEM:** Remote does not control devices or commands are not working properly.

**SOLUTION:** Try all listed codes for the device. Make sure the device operates with an infrared remote control.

**PROBLEM:** No volume on a device.

**SOLUTION:** See "Changing Volume Lock".

## MANUFACTURER'S CODES

### Set Codes for Audio Amplifiers

Bose	30674
GE	30078
JVC	30331
Marantz	30321
Nakamichi	30321
NEC	30264
Optimus	30395
Realistic	30395
Sansui	30321
Shure	30264
Sony	30689
Soundesign	30078
Victor	30331
Wards	30078
Yamaha	30354, 30133

### Set Codes for Audio Amp/Tuners

ADC	30531
Aiwa	31405, 31243, 30121
Anam	31609, 31074
Audiotronic	31189
Bose	31229
Capetronic	30531
Carver	31189
Coby	31263
Denon	31360, 31142, 30904
Fonmix	31360
Glory Horse	31263
Harman/Kardon	30110
Hitachi	31273
Inkel	30027
Integra	30135
JBL	30110
JVC	30074, 31263
Kenwood	31313, 31570, 30027
KLH	31428
Magnavox	31189, 31269, 30531
Marantz	31189, 31269, 30039
MCS	30039
Onkyo	30842, 30135
Optimus	31023, 30670, 30531, 31074
Panasonic	31518, 30039
Philips	31189, 31269
Pioneer	31023, 30150, 30014, 30630, 30531
Proscan	31254
Qisheng	31609
Quasar	30039
RadioShack	31263
RCA	31023, 31609, 31254, 30531, 31074
Sharper Image	31263
Silsonic	30176
Sony	31258, 31759
Soundesign	30670
Stereophonics	31023
Sunfire	31313
Teac	31074, 31267
Technics	31308, 31518, 30039
Thorens	31189
Victor	30074
Wards	30014
Yamaha	30176, 31276, 31176

### Set Codes for Cable Converters

ABC	00003, 00008, 00014
Americast	00899
Bell & Howell	00014
Bell South	00899
Clearmaster	00883
ClearMax	00883
Coolmax	00883
Daeryung	01877, 00877, 00477, 00008
Digi	00637
Director	00476
Dumont	00637
Gehua	00476
General Instrument	00476, 00810, 00276, 00003, 00014
GoldStar	00144
Hamlin	00009, 00273
Hitachi	00014
Jerrold	00476, 00810, 00276, 00003, 00012, 00014
KNC	00008
LG	00144
Memorex	00000
Motorola	00476, 00810, 00276, 01254, 01376
MultiVision	00012
Pace	01877, 00237
Panasonic	00000, 00008, 00107
Panther	00637
Paragon	00000
Philips	00317, 01305
Pioneer	01877, 00877, 00144, 00533
Pulsar	00000
Quasar	00000
RadioShack	00883
Regal	00279, 00273
Runco	00000
Samsung	00000, 00144
Scientific Atlanta	01877, 00877, 00477, 00008
Sony	01006
Starcom	00003, 00014
Supercable	00276
Supermax	00883
Tocom	00012
Torx	00003
Toshiba	00000
Trans PX	00276
Tristar	00883
TS	00003
V2	00883
Viewmaster	00883
Vision	00883
Vortex View	00883
Zenith	00000, 00525, 00899

### Set Codes for CD Players

Aiwa	30157
Burmester	30420
California Audio Labs	30029
Carver	30157, 30179
Denon	30873
DKK	30000
DMX Electronics	30157
Dynamic Bass	30179
Fisher	30179
Garrard	30420
Genexxa	30032
Harman/Kardon	30157, 30173

Hitachi	30032
Integra	30101
JVC	30072
Kenwood	30826, 30626, 30028, 30037, 30036, 30190
Krell	30157
Linn	30157
Magnavox	30157
Marantz	30626, 30029, 30157
MCS	30029
Miro	30000
Mission	30157
MTC	30420
NSM	30157
Onkyo	30868, 30101
Optimus	31063, 30000, 30032, 30037, 30420, 30179, 31075, 30145
Panasonic	30029
Parasound	30420
Philips	30626, 30157
Pioneer	31063, 31062, 30032
Polk Audio	30157
Proton	30157
QED	30157
Quad	30157
Quasar	30029
RadioShack	31075
RCA	31062, 30032, 30420, 30179, 30053
Realistic	30420, 30179
Rotel	30157, 30420
SAE	30157
Sansui	30157
Sanyo	30179
SAST	30157
Sharp	30861, 30037
Silsonic	30888, 30036
Sonic Frontiers	30157
Sony	30490, 30000, 30100
Soundesign	30145
TAG McLaren	30157
Tascam	30420
Teac	30420
Technics	30029
Victor	30072
Wards	30157, 30053
Yamaha	30888, 30036
Zonda	30157

### Set Codes for DVD Players

Aiwa	20641, 21912
Akai	20770
Allegro	20869
Apex Digital	20672, 20717, 20797, 21061, 20796, 21056, 21937, 20794, 21020, 21915
Blaupunkt	20717
Blue Parade	20571
Broksonic	20695
Changhong	20627, 21061
CineVision	20869
Coby	21086
Curtis Mathes	21087
CyberHome	21024, 21023, 21129, 20816, 21117
Daewoo	20833, 21172, 20869
Denon	20490
DVD2000	20521
Emerson	20591, 20675

Enterprise	20591
Fisher	21919
Funai	20675
Gateway	21158, 21073
GE	20522, 20717
Go Video	20744, 20833, 21099, 20783, 21075, 20869, 21730
Greenhill	20717
Harman/Kardon	20582, 20702
Hitachi	20573, 20664, 21919
Hiteker	20672
Initial	20717
Integra	20627, 21924
JBL	20702
JVC	20558, 20623, 20867
Kenwood	20490, 20534
KLH	20717, 21020, 21149
Koss	20651, 21980
Lasonic	20798
LG	20591, 20869, 20801
Liquid Video	21980
Lite-On	21158, 21058
Loewe	20511
Magnavox	20503, 20539, 21976, 21914, 20675
Marantz	20539
Memorex	20695
Microsoft	20522
Mintek	20717
Mitsubishi	21521, 20521
Nesa	20717
Norcent	21003
Onkyo	20503, 20627, 21924, 20792
Oritron	20651, 21980
Panasonic	20490, 21762, 21990
Philips	20503, 20539, 20646, 21914
Pioneer	20525, 20571
Polaroid	21086, 21061
Polk Audio	20539
Portland	20770
Proscan	20522
Qwestar	20651
RCA	20522, 20571, 20717, 20822
Rio	20869
Rotel	20623
Sampo	20752, 20698
Samsung	20490, 20573, 21932, 21075, 20820
Sansui	20695
Sanyo	20695
Sharp	20630, 20752
Sharper Image	21117
Sherwood	20770
Shinco	20717
Shinsonic	20533
Sonic Blue	20869, 21099
Sony	20533, 20864, 21033, 21904, 21903
SVA	20717
Sylvania	20675
Symphonic	20675
Teac	20717, 21984, 20809
Technics	20490
Theta Digital	20571
Toshiba	20503, 20695
Urban Concepts	20503
Xbox	20522
Yamaha	20490, 20539, 20545
Zenith	20503, 20591, 20869

## Set Codes for Satellite Receivers

AlphaStar	00772
Chaparral	00216
Crossdigital	01109
DirectTV	00392, 00566, 00639, 01142, 00247, 00749, 01749, 00724, 00819, 01856, 01076, 01109, 00099, 01392, 01640, 01442, 01414, 01108
Dish Network System	01005, 00775, 01505
Dishpro	01005, 00775, 01505
Echostar	01005, 00775, 01505
Expressvu	00775
GE	00566
General Instrument	00869
GOI	00775
Goodmans	01246
Hisense	01535
Hitachi	00819, 00222, 01250
HTS	00775
Hughes Network Systems	01142, 00749, 01749, 01442
I-Lo	01535
JVC	00775
LG	01414, 01226
Magnavox	00724, 00722
Memorex	00724
Mitsubishi	00749
Motorola	00869
NEC	01270
Next Level	00869
Panasonic	00247, 00701
Paysat	00724
Philips	01142, 00749, 01749, 00724, 01076, 00722, 00099, 01442
Proscan	00392, 00566
Proton	01535
RadioShack	00869
RCA	00392, 00566, 00855, 00143, 01392
Samsung	01276, 01109, 01108
Sanyo	01219
SKY	00856
Sony	00639, 01640
Star Choice	00869
Tivo	01142, 01442
Toshiba	00749, 01749, 00790, 01285
UltimateTV	01640, 01392
Uniden	00724, 00722
US Digital	01535
USDTV	01535
Voom	00869
Zenith	00856, 01856



## Set Codes for VCRs

ABS	21972
Admiral	20048, 20209
Aiko	20278
Aiwa	20037, 20479
Alienware	21972
America Action	20278
American High	20035
Amoisonic	20479
Anam	20162, 20037, 20240, 20278
Anam National	20162
Asha	20240
Audiovox	20037, 20278
Beaumark	20240
Bell & Howell	20104
Broksonic	20184, 20121, 20209, 20002, 20479
Calix	20037
Canon	20035
Carver	20081
CCE	20072, 20278
Changhong	20048, 20081
Citizen	20037, 20278
Colt	20072
Craig	20037, 20047, 20240, 20072
Curtis Mathes	20060, 20035, 20162
Cybernex	20240
CyberPower	21972
Daewoo	20045, 20104, 20278
Dell	21972
Denon	20042
DirectTV	20739
Durabrand	20039, 20038
Electrohome	20037
Electroponic	20037
Emerex	20032
Emerson	20035, 20037, 20184, 20240, 20045, 20121, 20043, 20209, 20002, 20278, 20479
Fisher	20047, 20104
Fuji	20035, 20033
Fujitsu	20045
Gateway	21972
GE	20060, 20035, 20240
General	20045
Go Video	20432
GoldStar	20037, 20209, 20038, 20225
Haojie	20240
Harman/Kardon	20081, 20038
Harwood	20072
Hewlett Packard	21972
HI-Q	20047
Hitachi	20037, 20042, 20055
Howard Computers	21972
HP	21972
Hughes Network Systems	20042, 20739
iBUYPOWER	21972
JVC	20045, 20067
KEC	20037, 20278
Kenwood	20067, 20038
KLH	20072
Kodak	20035, 20037
Kolin	20043
LG	20037, 20045, 20042, 20209, 20038
Logik	20072
LXI	20037
Magnavox	20035, 20039, 20081
Magnin	20240
Marantz	20035, 20081
Marta	20037

Matsushita	20035, 20162
Media Center PC	21972
MEI	20035
Memorex	20035, 20162, 20037, 20048, 20039, 20047, 20240, 20104, 20209, 20479
MGA	20240, 20043
MGN Technology	20240
Microsoft	21972
Mind	21972
Minolta	20042
Mitsubishi	20067, 20043
Motorola	20035, 20048
MTC	20240
Multitech	20072
NEC	20035, 20037, 20048, 20104, 20067, 20038
Newave	20037
Nikko	20037
Noblex	20240
Northgate	21972
Olympus	20035
Optimus	21062, 20162, 20037, 20048, 20104, 20432
Orion	20184, 20209, 20002, 20479
Panasonic	21062, 20035, 20162, 20616, 20225
Penney	20035, 20037, 20240, 20042, 20038
Pentax	20042
Philco	20035, 20479
Philips	20035, 20081, 20739, 20618
Pilot	20037
Pioneer	20042, 20067
Polk Audio	20081
Profitronic	20240
Proscan	20060
Protec	20072
Pulsar	20039
Qisheng	20060
Quasar	20035, 20162
Radix	20037
Randex	20037
RCA	20060, 20035, 20240, 20042, 20880
Realistic	20035, 20037, 20048, 20047, 20104
ReplayTV	20616
Runco	20039
Sampo	20037, 20048
Samsung	20240, 20045, 20432
Sanky	20048, 20039
Sansui	20067, 20209, 20479
Sanyo	20047, 20240, 20104
Scott	20184, 20045, 20121, 20043
Sears	20035, 20037, 20047, 20042, 20104
Sharp	20048, 20209
Shintom	20072
Shogun	20240
Singer	20072
Sonic Blue	20616
Sony	20035, 20032, 20033, 20636, 21972
STS	20042
Sylvania	20035, 20081, 20043
Systemax	21972
Tagar Systems	21972
Tashiko	20037
Tatung	20045, 20067
Technics	20035, 20162
Teco	20035, 20037, 20048, 20038
Teknika	20035, 20037
Tivo	20636, 20618, 21503, 20739
TMK	20240
Toshiba	20045, 20042, 20067, 20043, 21503, 21008, 21972

Totevision	20037, 20240
Touch	21972
Unitech	20240
Vector	20045
Vector Research	20038
Victor	20067
Video Concepts	20045
Videomagic	20037
Videosonic	20240
Viewsonic	21972
Wards	20060, 20035, 20048, 20047, 20081, 20240, 20042, 20072
White Westinghouse	20209, 20072
XR-1000	20035, 20072
Yamaha	20038
Zenith	20039, 20033, 20209, 20479
ZT Group	21972

## CARE

- Keep the remote dry. If it gets wet, wipe it dry immediately.
- Use and store the unit only in normal temperature environments.
- Handle the remote gently and carefully. Don't drop it.
- Wipe the remote with a damp cloth to keep it looking like new.



**PRINTED ON  
RECYCLED PAPER**



# Table des matières

---

Renseignements importants .....	1
Instructions de sécurité importantes .....	2
Configuration .....	5
Identification des commandes .....	8
Connexions .....	11
Opérations de base .....	17
Mémorisation des canaux.....	18
Sélection du canal .....	20
Réglage de l'image.....	21
Configuration du son.....	22
Horloge et temporisateur d'arrêt automatique .....	23
Affichage des sous-titres.....	24
Réglage du contrôle parental.....	25
Configuration de l'écran en mode VGA(PC)/mode Composante.....	28
Dépannage .....	29
Précautions et entretien .....	30
Caractéristiques .....	31
Programmation de la télécommande .....	32

# Renseignements importants

**AVERTISSEMENT:** POUR RÉDUIRE LE RISQUE DE CHOC ÉLECTRIQUE OU D'INCENDIE, NE PAS EXPOSER CET APPAREIL À LA PLUIE NI À L'HUMIDITÉ.

	<b>PRUDENCE</b> RISQUE DE CHOC ÉLECTRIQUE, NE PAS OUVRIR	
<b>PRUDENCE</b> -Pour réduire le risque de choc électrique, n'effectuer aucun entretien autre que celui décrit dans les instructions de fonctionnement, à moins d'être qualifié pour le faire.		

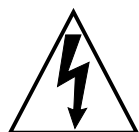

Le symbole de l'éclair avec pointe de flèche, dans un triangle équilatéral, a pour objet d'avertir l'utilisateur de la présence d'une «tension dangereuse» non isolée dans le boîtier de l'appareil dont la valeur peut être suffisante pour constituer un risque de choc électrique.



Le point d'exclamation au centre d'un triangle équilatéral prévient l'utilisateur de la présence d'instructions importantes dans le mode d'emploi concernant l'utilisation et l'entretien de l'appareil.

Ce produit utilise de la brasure étain-plomb et un tube fluorescent contenant une petite quantité de mercure. La mise au rebut de ces matériaux est généralement réglementée dans le cadre de la protection de l'environnement. Pour des renseignements sur la mise au rebut ou le recyclage de ces matériaux, contacter les autorités locales ou l'Electronic Industries Association (EIA): [www.eia.org](http://www.eia.org).

## DÉCLARATION DE CONFORMITÉ FCC

### Avis de la FCC

#### Télévision PDP: Appareil numérique de la classe B

Cet équipement a été testé conforme aux limites relatives aux dispositifs numériques de classe B selon la section 15 du règlement de la FCC. Ces limites sont établies afin de garantir une protection suffisante contre des interférences nuisibles lorsque l'équipement est utilisé dans un environnement commercial.

Cet équipement génère, utilise et peut émettre une énergie de radiofréquence et, s'il n'est pas installé et utilisé conformément aux instructions du manuel, peut causer des interférences nuisibles aux communications radio. Le fonctionnement de l'équipement en zone résidentielle est susceptible de causer des interférences nuisibles auquel cas l'utilisateur devra corriger les interférences à ses propres frais.

### MISE EN GARDE DE LA FCC:

Aux termes de l'article 47CFR section 15.21 du règlement de la FCC, tout changement ou toute modification apportés à ce moniteur n'ayant pas été expressément approuvés par le fabricant peuvent causer des interférences nuisibles et annuler le droit de l'utilisateur à utiliser ce dispositif.

**AVERTISSEMENT:** Ce produit relève de la CLASSE B. Dans un environnement domestique, ce produit peut causer des interférences radio, auquel cas l'utilisateur devra prendre les mesures adéquates pour contrer les interférences.

# Instructions de sécurité importantes

L'énergie électrique peut réaliser de nombreuses fonctions utiles; elle peut toutefois causer des blessures et des dégâts aux biens si elle n'est pas maîtrisée correctement. Ce produit a été conçu et fabriqué dans un souci de sécurité. Cependant UNE MAUVAISE UTILISATION PEUT PRÉSENTER DES RISQUES D'INCENDIE OU DE CHOC ÉLECTRIQUE. Afin d'éviter des dangers potentiels, observer les instructions suivantes lors de l'installation, le fonctionnement et le nettoyage de l'appareil. Pour assurer la sécurité de l'utilisateur et prolonger la durée de vie utile du téléviseur à écran plat à plasma, lire attentivement les consignes et suivre les précautions suivantes avant d'utiliser l'appareil.

**1. Lire ces instructions**---Lire et comprendre toutes les instructions de fonctionnement avant d'utiliser l'appareil.

**2. Conserver ces instructions**---Il est recommandé de conserver ces précautions de sécurité et les instructions de fonctionnement dans un lieu sûr pour référence ultérieure.

**3. Respecter tous les avertissements**---Respecter strictement tous les avertissements figurant sur le produit et toutes les instructions.

**4. Suivre toutes les instructions**---Toutes les instructions concernant le fonctionnement doivent être suivies.

**5. Ne pas utiliser cet appareil à proximité d'eau**---Par exemple: baignoire, bac à linge, évier, cuve à lessive, dans un sous-sol humide, ni à proximité d'une piscine, etc.

Ne pas l'utiliser immédiatement après avoir l'avoir déplacé d'un endroit froid à un endroit chaud, en raison du risque de formation de condensation pouvant causer un incendie, un choc électrique ou autre accident.



**6. Nettoyer uniquement avec un chiffon sec**---Débrancher le produit de la prise murale avant de le nettoyer. Ne pas utiliser de nettoyant liquide ou en aérosol. Utiliser un chiffon humide pour le nettoyage.

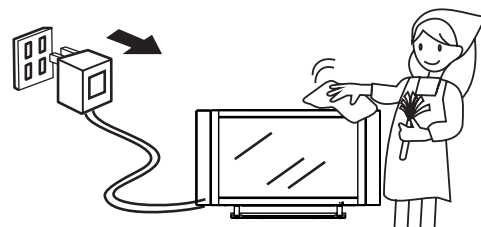

**7. Ventilation**---Ne pas obstruer les ouvertures d'aération. L'installer conformément aux instructions du fabricant. Les événements et les autres ouvertures du boîtier sont conçus pour la ventilation. Ne pas les couvrir ni les bloquer car une ventilation insuffisante peut causer la surchauffe et/ou raccourcir la durée de vie du produit. Ne pas placer le produit sur un lit, un sofa, un tapis ou toute autre surface similaire qui pourrait bloquer la ventilation. Ce produit n'est pas conçu pour une installation fermée; ne pas placer le produit dans un endroit fermé tel qu'une bibliothèque ou une étagère sauf si une ventilation adéquate est fournie et si les instructions du fabricant sont respectées.

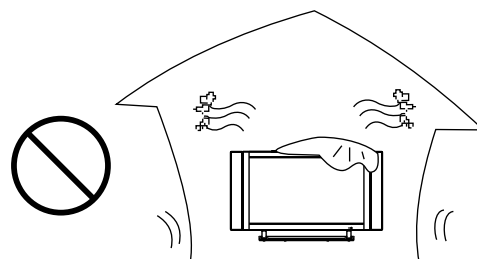

**8. Sources de chaleur**---Ne pas installer près de sources de chaleur telle que radiateurs, registres de chaleur, fours et autres appareils (y compris amplificateurs) produisant de la chaleur.

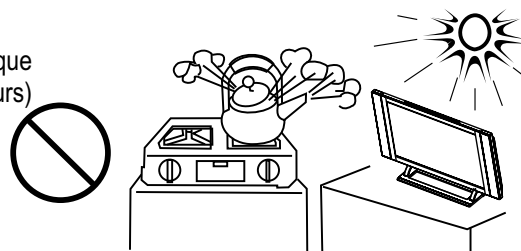

**9. Mise à la terre et polarisation**---Ne pas chercher à modifier le dispositif de sécurité de la prise polarisée ou de mise à la terre. Une prise polarisée comporte deux plots, un plus large que l'autre. Une prise de terre est composée de deux plots et d'un troisième de mise à la terre. Le plot le plus large ou la troisième broche sont fournis pour la sécurité de l'opérateur. Si la prise fournie ne rentre pas dans la prise secteur, faire appel à un électricien pour qu'il remplace cette dernière qui est obsolète.

**10. Protection du cordon d'alimentation**---Protéger le cordon d'alimentation pour qu'il ne soit pas piétiné ni pincé, en particulier au niveau des prises, de la plaque multiprises et du point de sortie de l'appareil.

**11. Accessoires**---N'utiliser que des périphériques et des accessoires spécifiés par le fabricant. Ne pas utiliser d'équipements non recommandés par le fabricant. L'utilisation d'un équipement inadéquat peut causer des accidents.

## Instructions de sécurité importantes (suite)

**12. Stand**---N'utiliser qu'avec le meuble à roulettes, le stand, le trépied, le support ou la table spécifiés par le fabricant ou vendus avec l'appareil. Ne pas placer le produit sur un meuble à roulettes, un stand, un trépied ou une table instables. Le fait de placer l'appareil sur un support instable présente des risques de chute, de blessures et de dommages. Lors du montage de l'appareil sur un mur, s'assurer de suivre les instructions du fabricant. Utiliser uniquement la visserie de montage recommandée par le fabricant.

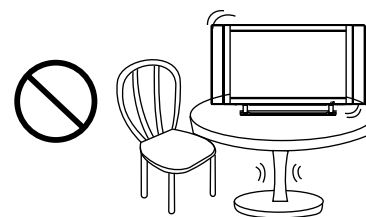

**13. Déplacer l'appareil avec précaution**---Lors de l'utilisation d'une table roulante, déplacer l'ensemble appareil/table roulante avec précaution pour éviter les blessures pouvant être causées par une éventuelle chute de l'appareil. Des arrêts rapides, une force excessive et des surfaces inégales peuvent causer le retournement de la table roulante.



**14. Foudre**---Débrancher l'appareil en cas d'orage ou quand il n'est pas utilisé pendant une période prolongée.

Afin d'assurer une meilleure protection du téléviseur contre la foudre ou s'il est inutilisé pendant une longue période, le débrancher de la prise de courant et déconnecter l'antenne. Ceci évitera d'endommager l'équipement en cas de foudre ou de variation de tension du secteur.

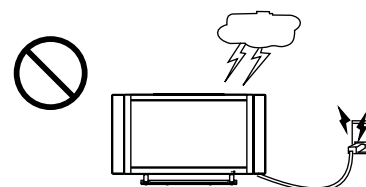

**15. Service**---Toutes les réparations doivent être réalisées par un personnel qualifié. Un entretien est requis lorsque l'appareil a subi des dommages, tels que des dommages du cordon d'alimentation ou de la prise, lorsque du liquide a été renversé ou que des objets sont tombés dans l'appareil, en cas d'exposition aux intempéries et à l'humidité, en cas d'anomalie de fonctionnement ou de chute de l'appareil.

**16. Pièces de rechange**---Lorsque des pièces de rechange doivent être installées sur le produit, s'assurer que le technicien utilise des pièces conformes aux spécifications du fabricant ou des pièces dont les caractéristiques et les performances sont identiques à celles des pièces d'origine. L'utilisation de pièces de rechange non autorisées présente des risques d'incendie, de choc électrique et/ou d'autres dommages.

**17. Surcharge**---Ne pas surcharger les prises murales, les rallonges, ou plaques multiprises sur d'autres équipements pour éviter les risques d'incendie et de choc électrique.

**18. Introduction d'objets et infiltration de liquides**---Ne jamais introduire d'objet dans l'appareil par les fentes ou les ouvertures. L'appareil fonctionne à des tensions élevées et l'introduction d'un objet à l'intérieur risque de causer un choc électrique et/ou le court-circuitage de composants internes. Pour les mêmes raisons, ne pas renverser d'eau ni de liquide quelconque sur l'appareil.

**19. Dommages nécessitant réparation**---Si l'une des conditions suivantes survient, débrancher le cordon d'alimentation de la prise de courant c.a. et demander à un technicien qualifié d'effectuer les réparations nécessaires.

- Lorsque le cordon d'alimentation ou la fiche sont endommagés.
- Lorsqu'un liquide a été renversé sur l'appareil ou lorsque des objets sont tombés dessus.
- Lorsque le produit a été exposé à la pluie ou à l'eau.
- Lorsque l'appareil ne fonctionne pas correctement, tel que décrit dans les instructions d'utilisation.

Ne pas toucher les commandes autres que celles décrites dans les instructions d'utilisation. Un réglage incorrect des commandes non décrit dans les instructions risque de causer des dommages qui souvent requièrent un travail de réglage important par un technicien qualifié.

- Lorsque l'appareil est tombé ou le boîtier a été endommagé de quelque façon que ce soit.
- Lorsque l'appareil présente une condition anormale ou une détérioration marquée de ses performances. Toute anomalie perceptible de fonctionnement est le signe que le produit requiert un entretien.

**20. Vérifications de sécurité**---Une fois la réparation ou l'entretien terminé, demander au technicien d'effectuer des vérifications de sécurité pour s'assurer que le produit fonctionne correctement.

**21. Montage mural ou au plafond**---Lors du montage de l'appareil sur un mur ou au plafond, veiller à l'installer selon la méthode recommandée par le fabricant. Il s'agit d'une mesure de sécurité.



## Instructions de sécurité importantes (suite)

**22. Source d'alimentation**---Cet appareil est conçu pour être alimenté à une source correspondant à celle indiquée sur la plaque signalétique de l'appareil. Consulter le vendeur ou la compagnie d'électricité locale en cas d'incertitude quant au type de courant qui alimente la résidence. Afin d'assurer une meilleure protection du téléviseur contre la foudre ou si le téléviseur est inutilisé pendant une longue période, le débrancher de la prise de courant et déconnecter l'antenne ou le câble. Ceci évite d'endommager l'appareil en cas de foudre ou de variation de tension du secteur. Si l'appareil a été utilisé sur une tension d'alimentation différente, le câble d'alimentation doit être remplacé. Consulter le vendeur de l'appareil. La prise de courant doit être installée à proximité de l'équipement et doit être facilement accessible. Pour des raisons de sécurité et de conformité aux directives de l'EMC, utiliser uniquement les cordons d'alimentation proposés par le revendeur. Lors de la connexion avec d'autres appareils: magnétoscopes et ordinateurs personnels, mettre l'appareil hors tension pour le protéger contre un choc électrique.

**23. Protection du panneau**---Le panneau à plasma de cet appareil est fabriqué en verre. Il peut donc se briser en cas de heurt ou de chute de l'appareil. En cas de bris de l'écran plasma, éviter de se blesser avec les morceaux de verre.

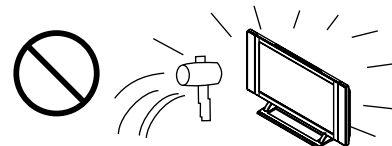

**24. Défaut des pixels**---Le panneau à plasma est un produit de haute technologie qui fournit des images extrêmement détaillées. Il peut arriver à l'occasion que quelques pixels non actifs apparaissent à l'écran comme des points fixes de couleur bleue, verte ou rouge. Noter que cela n'affecte pas la performance du produit.

# Configuration

## Utilisation de la télécommande

- Pour utiliser la télécommande, la pointer vers la fenêtre du capteur de télécommande du téléviseur. Des objets placés entre la télécommande et le capteur peuvent affecter le fonctionnement de ce dernier.

**Remarque:** L'illustration n'est fournie qu'à titre de référence uniquement. L'emplacement du capteur de télécommande peut être différent selon les modèles.

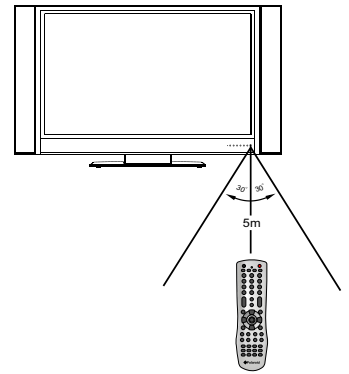

## Précautions relatives à la télécommande

- Éviter les chocs. En outre, ne pas exposer la télécommande à des liquides, ni la placer dans un endroit très humide.
- Ne pas laisser ou installer la télécommande à la lumière directe du soleil. La chaleur peut causer une déformation de l'unité.
- La télécommande peut ne pas fonctionner normalement si la lentille du capteur de l'unité principale est exposée à la lumière directe du soleil ou à un fort éclairage. Si tel est le cas, modifier l'angle d'éclairage ou du téléviseur à plasma ou rapprocher la télécommande de la lentille du capteur.

## Piles de la télécommande

- 1 Ouvrir le couvercle du compartiment des piles.

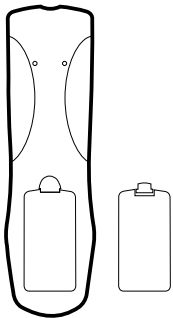

- 2 Insérer deux piles de type «AA»

- (Placer les piles en faisant correspondre les bornes (+) et (-) avec les indications du schéma du compartiment des piles).

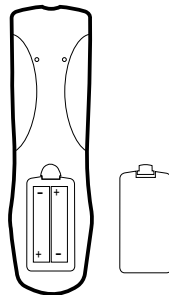

- 3 Refermer le couvercle.

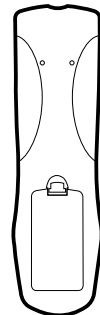

## Précautions d'utilisation des piles

Une utilisation incorrecte risque de causer des fuites de produits chimiques et/ou une explosion. Veiller à bien suivre les instructions ci-après.

- Placer les piles en faisant correspondre les bornes (+) et (-) avec les indications du schéma.
- Les piles ont des caractéristiques différentes selon leur type. Ne pas mélanger différents types de pile.
- Ne pas mélanger des piles neuves et usagées. Le mélange de piles neuves avec des piles usagées risque d'épuiser plus rapidement les piles neuves et/ou causer la fuite des piles usagées.
- Enlever les piles dès qu'elles ne sont plus utilisables. Les fuites de produits chimiques provenant des piles peuvent causer l'irritation de la peau. En cas de fuite, nettoyer avec un chiffon.
- Les piles fournies avec l'appareil peuvent s'épuiser plus rapidement à cause des conditions de stockage.
- Si la télécommande n'a pas été utilisée pendant une longue période, retirer les piles du compartiment de la télécommande.

# Configuration (suite)

## Raccordement au secteur

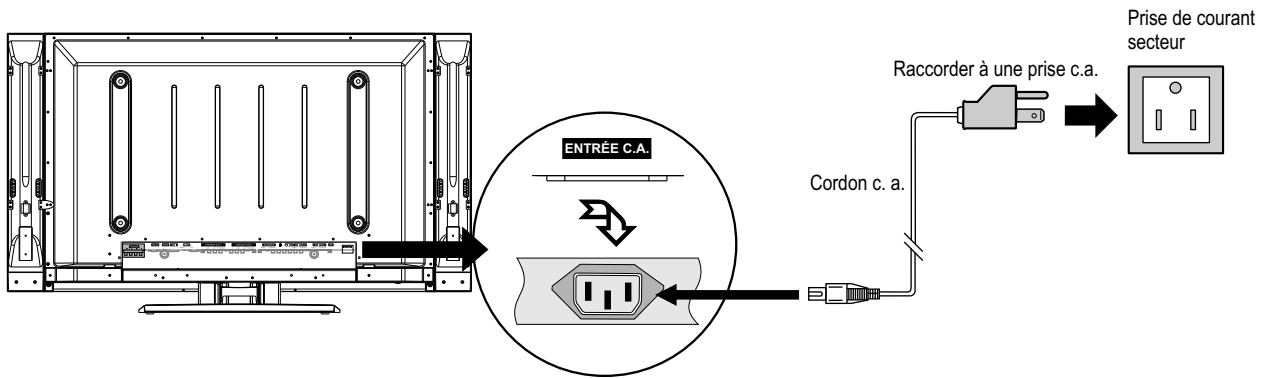

1. Raccordement de la prise femelle sur la prise c.a. de l'appareil.
2. Raccorder la prise mâle à la prise secteur, comme illustré.

### Remarque:

- Ne brancher cet appareil qu'à une source d'alimentation correspondant à celle indiquée sur l'étiquette.
- Toujours débrancher le cordon c.a. de la prise lorsque l'appareil n'est pas utilisé pendant une longue période.

## Connexion des haut-parleurs

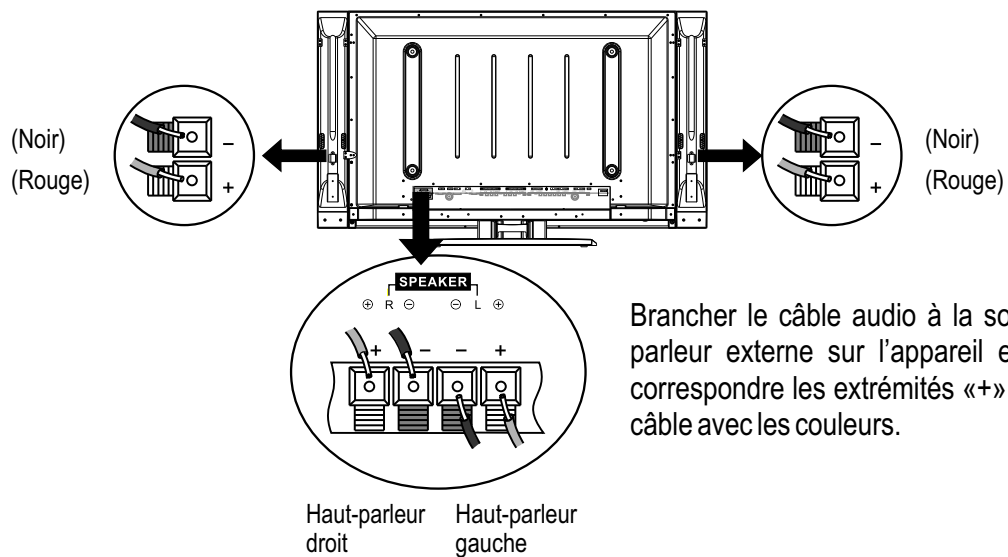

Brancher le câble audio à la sortie haut-parleur externe sur l'appareil en faisant correspondre les extrémités «+» et «-» du câble avec les couleurs.

### Remarque:

1. Débrancher l'affichage plasma et tous les composants connectés avant de brancher les haut-parleurs.
2. L'illustration peut varier en fonction du modèle.

# Configuration (suite)

## Prise d'antenne

### Prise d'antenne de télévision câblée (câblodistribution)

Un connecteur de câble coaxial de 75  $\Omega$  est intégré à l'appareil pour faciliter le raccordement. Pour le raccordement du câble coaxial de 75  $\Omega$  à l'appareil, visser le câble sur la borne ANT.

Certaines compagnies de TV câblée offrent des canaux par abonnement. Les signaux de ces canaux par abonnement étant cryptés, un convertisseur/désembrouilleur de télévision câblée est généralement fourni au souscripteur par la compagnie de TV câblée.

Ce convertisseur/désembrouilleur est nécessaire à la visualisation des canaux cryptés. Pour des instructions détaillées sur la réception de la TV par câble, consulter la compagnie de TV par câble locale. L'une des méthodes possibles d'utilisation du convertisseur/désembrouilleur fourni par la compagnie de TV câblée est expliquée ci-dessous. Remarque: Un interrupteur RF à deux entrées (A et B) est nécessaire (non fourni).

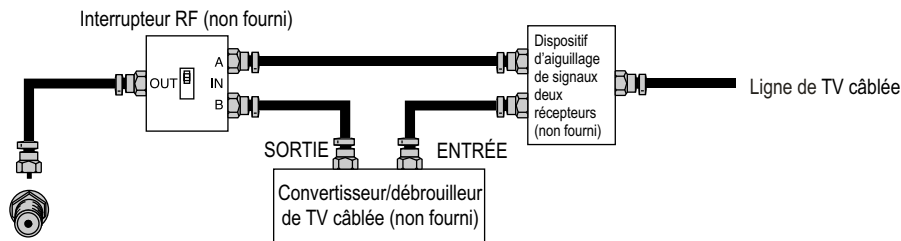

Position «A» sur l'interrupteur RF (non fourni): La visualisation des canaux non brouillés s'effectue en utilisant les touches de canaux du téléviseur.

Position «B» sur l'interrupteur RF (non fourni): La visualisation des canaux brouillés s'effectue via le convertisseur/désembrouilleur en utilisant les touches de canaux du convertisseur.

### Remarque:

Consulter le revendeur ou le Centre d'assistance sur le type de dispositif d'aiguillage des signaux, d'interrupteur RF ou de coupleur d'émission requis.

### Antennes

L'importance de l'antenne pour une bonne réception de la télévision en couleurs est plus grande que pour la télévision en noir et blanc. Pour cette raison, il est recommandé de se procurer une antenne extérieure de bonne qualité.

Voici un bref descriptif des types de connexion offerts par les différents systèmes d'antenne.

1. Un système à 75  $\Omega$  consiste généralement en un câble rond avec connecteur de type F qui peut être raccordé aisément à une borne sans nécessiter d'outils (non fournis).
2. Un système à 300  $\Omega$  est un câble plat à «deux conducteurs» qui peut être attaché à une borne de 75  $\Omega$  au moyen d'un adaptateur de 300-75  $\Omega$  (non fourni).

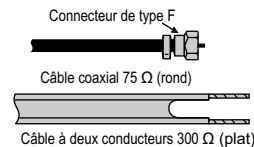

### Prise d'antenne externe

Utiliser l'un des deux schémas suivants pour effectuer une connexion à une antenne extérieure.

A: Utilisation d'une antenne extérieure mixte VHF/UHF.

B: Utilisation d'antennes extérieures VHF séparée et/ou UHF.

Raccorder le fil conducteur du câble de l'antenne externe à la borne ANT. sur la face arrière du téléviseur.

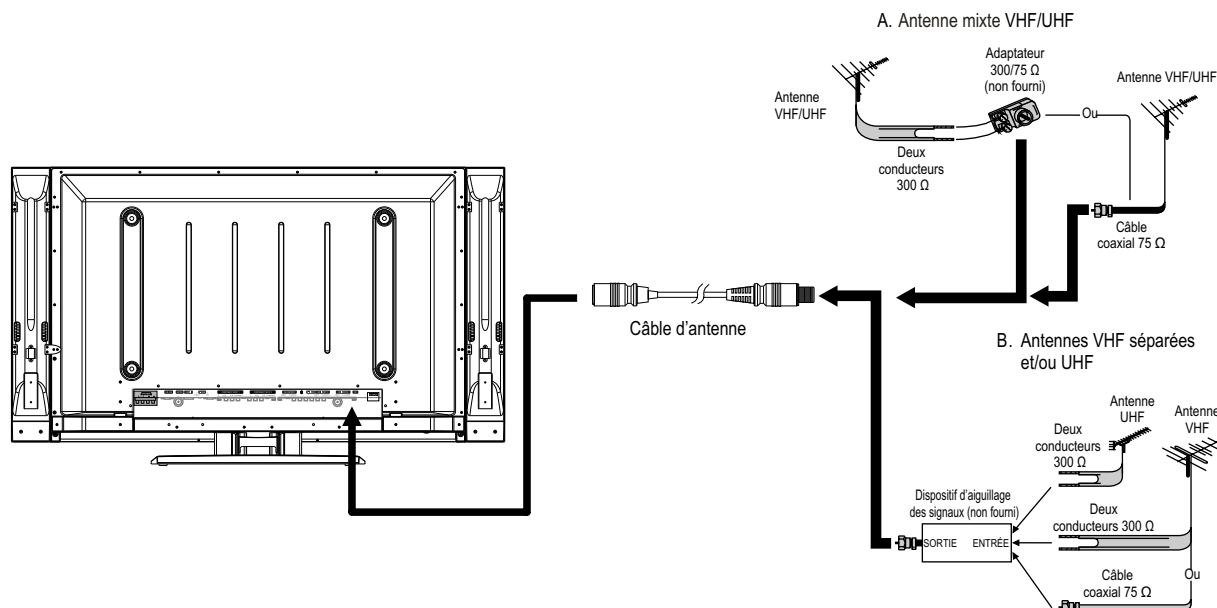

# Identification des commandes

## Unité principale (face avant)

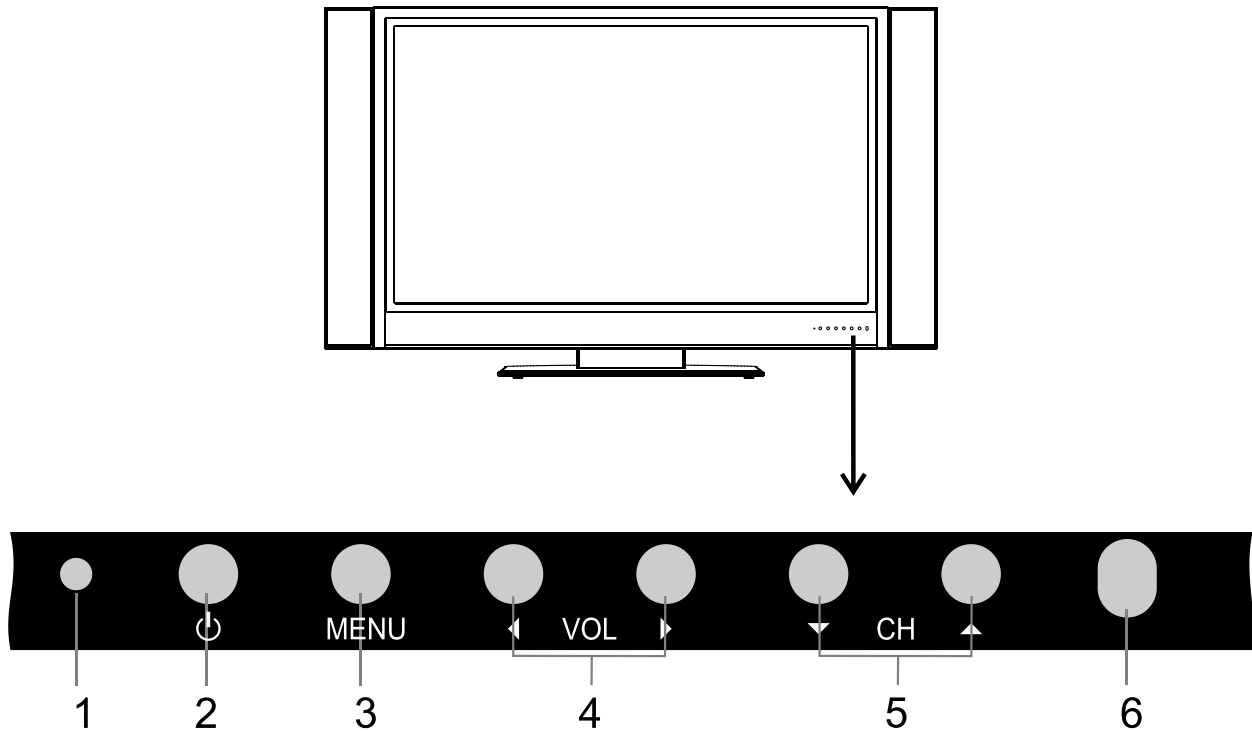

### 1. TÉMOIN DE MISE SOUS TENSION

### 2. ALIMENTATION

Appuyer sur cette touche pour mettre l'unité sous tension à partir du mode STANDBY (Attente) Appuyer de nouveau sur la touche pour revenir en mode STANDBY (Attente).

### 3. MENU

Appuyer sur cette touche pour accéder à la page principale du MENU.

### 4. Volume /

Appuyer sur la touche VOL  ou VOL  pour augmenter ou diminuer directement le volume sonore.

Appuyer sur ces touches dans le menu d'affichage à l'écran (OSD) pour régler la valeur ou configurer chacun des éléments.





### 5. CH /

Canal précédent ou suivant.

Appuyer sur ces touches dans le menu OSD (affichage à l'écran) pour choisir des éléments affichés à l'écran.

### 6. CAPTEUR DE LA TÉLÉCOMMANDE

#### Remarque:

**POWER**  , **VOL**  /  , **CH**  /  et **MENU** sur le téléviseur ont les mêmes fonctions que les touches correspondantes sur la télécommande.

Le manuel de l'opérateur fournit une description fondée sur l'utilisation des fonctions à l'aide de la télécommande.

# Identification des commandes (suite)

## Unité principale (face arrière)

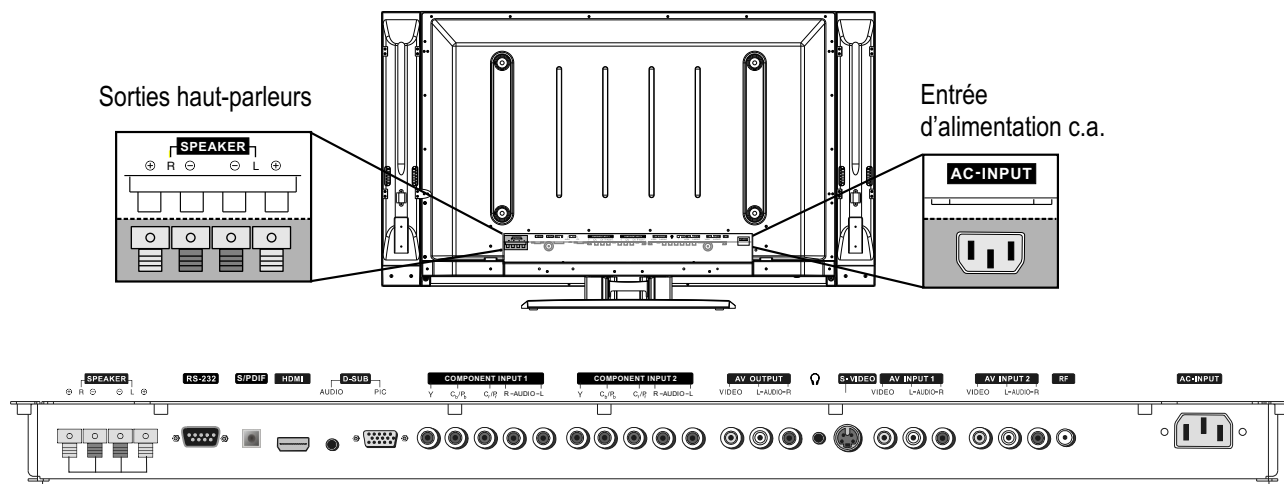

- 1. Sorties haut-parleurs**
- 2. Interface de commande RS232**  
Pour entretien et réparations uniquement. L'utilisateur ne peut pas utiliser l'appareil en se servant des bornes RS232.
- 3. Sortie audio numérique S/PDIF (optique)**
- 4. Entrée HDMI**  
Pour la connexion à des équipements dotés d'une interface HDMI, par exemple: décodeur de TV câblée ou lecteur de DVD.
- 5. Interface D-Sub / Entrée audio**  
Pour la connexion à des équipements dotés d'une interface D-Sub, par exemple: un PC. Pour le branchement également des prises audio sur le câble audio.
- 6. Entrées composante 1**  
Pour la connexion aux prises de sortie de composants audio d'un lecteur de DVD ou à d'un décodeur.
- 7. Entrées composante 2**  
Pour la connexion aux prises de sortie de composants audio d'un lecteur de DVD ou d'un décodeur.
- 8. Sorties AV**  
Raccorder aux prises de sortie du magnétoscope pour enregistrer des programmes.
- 9. Prise du casque d'écoute**
- 10. Entrée S-vidéo**  
Permet de recevoir un signal S-vidéo d'une source externe telle qu'un magnétoscope ou un lecteur DVD.
- 11. Entrées audio-vidéo 1**  
Permet de recevoir un signal audio/vidéo à partir de sources externes telles qu'une magnétoscope ou un lecteur de DVD.
- 12. Entrées audio-vidéo 2**  
Permet de recevoir un signal audio/vidéo à partir de sources externes telles qu'une magnétoscope ou un lecteur de DVD.
- 13. Entrée de l'antenne**  
Permet d'effectuer une connexion à un câble ou à une antenne extérieure.
- 14. Entrée d'alimentation c.a.**

# Identification des commandes (suite)

## Télécommande

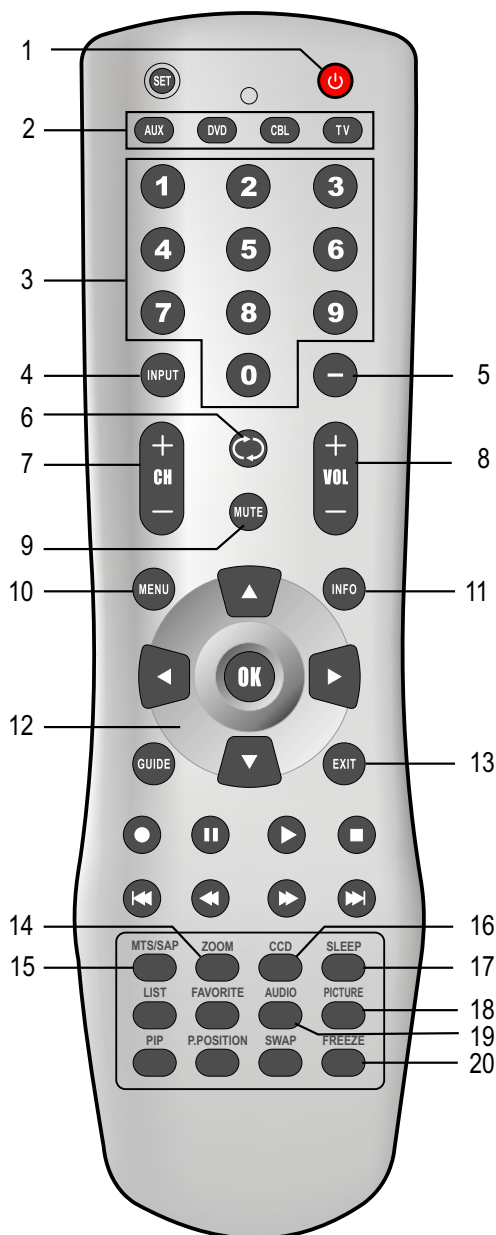

### 1. ALIMENTATION

Pour mettre l'appareil sous et hors tension.

### 2. Sélections de périphériques supplémentaires contrôlés par la télécommande

**Remarque: Cette télécommande est une télécommande universelle. Si la télécommande n'active pas les fonctions de l'appareil, essayer d'appuyer la touche TV.**

### 3. Touches de sélection directe d'un canal

Utiliser ces touches pour sélectionner un canal ou saisir un mot de passe.

### 4. INPUT (ENTRÉE)

Pour sélectionner rapidement une source d'entrée

### 5. Tiret(-)

Utilisé pour saisir un numéro programmé pour canaux multiples tels que 2-1, 2-2, etc.

### 6. DERNIER

Pour revenir rapidement au canal précédent

### 7. CH+/- (Canal suivant/précédent)

Pour sélectionner les canaux suivants ou précédents

### 8. VOL+/-

Sert à régler le volume.

### 9. SOURDINE

Mise en sourdine.

### 10. MENU

Pour accéder à la page principale de MENU.

### 11. INFO

Pour afficher l'état du canal ou les informations sur le signal

### 12. Touches de navigation du menu:

  : Pour se déplacer verticalement dans le menu

  : Pour se déplacer latéralement dans le menu;

Pour régler l'article sélectionné dans le menu;

**Touche OK:** Pour confirmer ou basculer entre les paramètres de l'élément du menu sélectionné.

### 13. QUITTER

Utiliser pour quitter le menu

### 14. ZOOM

Pour sélectionner le format d'écran

### 15. STÉRÉO

Pour sélectionner STEREO (Stéréo), SAP (mixte) ou MONO (Mono)

### 16. SOUS-TITRES

Sélection du mode sous-titres

### 17. ARRÊT DIFFÉRÉ

Pour régler le temporisateur d'arrêt automatique

### 18. MODE IMAGE

Pour sélectionner le mode de l'image

### 19. MODE SON

Pour sélectionner le mode son

### 20. FAIRE

Pour faire un arrêt sur l'image affichée

# Connexions

## Avant toute connexion

- Avant d'effectuer une connexion quelconque, vérifier avec précaution la position et le type de bornes.
- L'illustration de l'équipement externe peut être différente selon les modèles.
- Des connecteurs desserrés peuvent causer des problèmes de couleur ou d'image. Vérifier que les connecteurs sont bien insérés dans leurs bornes.  
Se reporter le cas échéant au manuel d'utilisation du dispositif externe.
- Lors du raccordement de dispositif externe, mettre hors tension le panneau pour éviter toute complication possible.

## Branchement d'un processeur audio ou Hi-Fi (audio numérique)

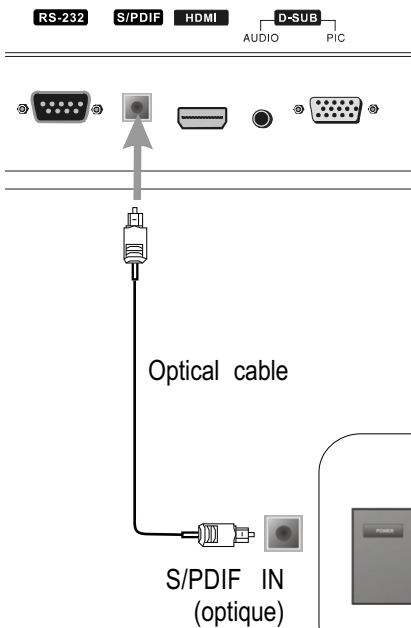

Pour obtenir le son de cinéma à domicile complet, connecter le processeur audio ou Hi-Fi à la sortie S/PDIF (optique) à l'arrière de la télévision.

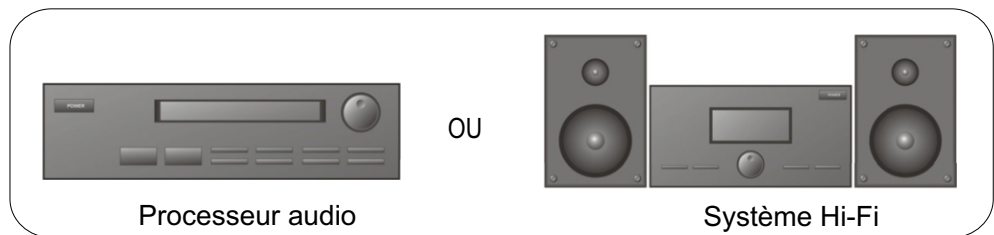

## Connexion à un magnétoscope

### Connexion:

Connecter les câbles Audio/Vidéo entre les prises Audio (L/R)/Video de l'appareil et du magnétoscope.

**Remarque:** Pour une meilleure image vidéo, utiliser la sortie S-vidéo si elle est acceptée par la source.

### Lecture de magnétoscope

1. Mettre le téléviseur plasma en marche, appuyer sur le bouton **INPUT** (Entrée) de la télécommande pour sélectionner **Composite1** (ou **S-Video** si une sortie S-VIDÉO est utilisée).
2. Mettre le magnétoscope sous tension, introduire la cassette et appuyer sur la touche Play (Lecture).

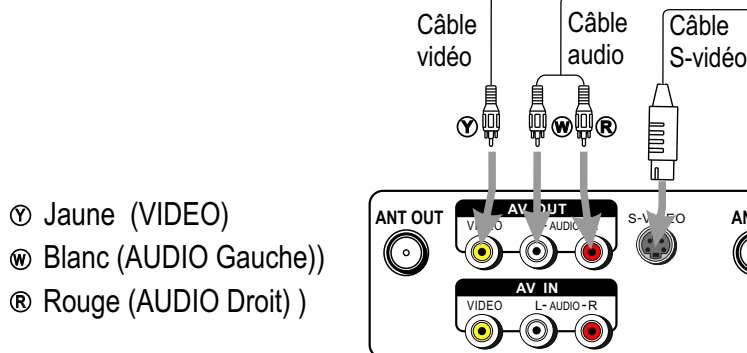
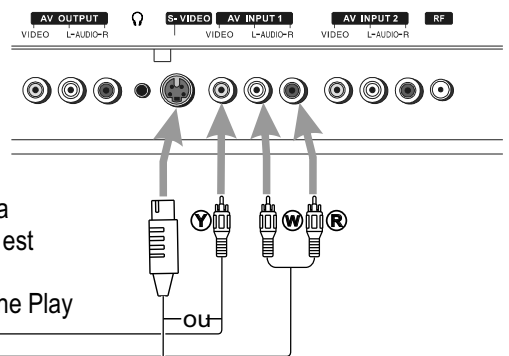

- Ⓜ Jaune (VIDEO)
- Ⓜ Blanc (AUDIO Gauche)
- Ⓜ Rouge (AUDIO Droit)

Face arrière du magnétoscope

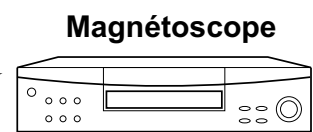



# Connexions (suite)

## Connexion à un caméscope

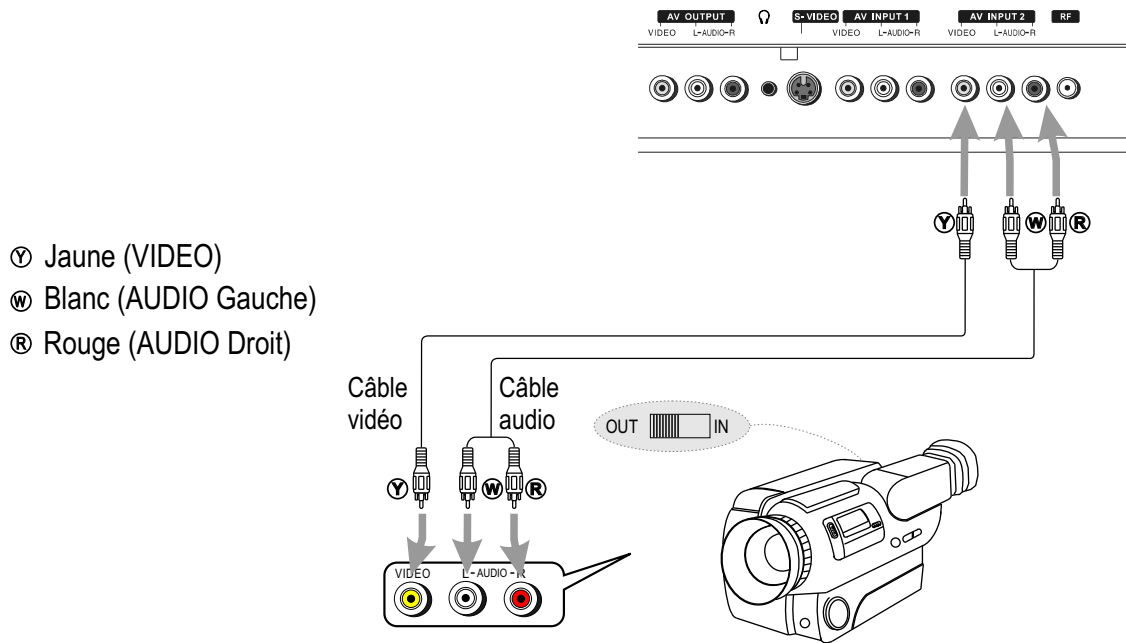

### Connexion:

Connecter les câbles Audio/Video entre les prises Audio (L/R)/Video sur l'appareil et sur le caméscope.

### Lecture sur le caméscope

1. Allumer le téléviseur à plasma, appuyer sur la touche **INPUT** (Entrée) de la télécommande pour sélectionner **Composite 2**.
2. Mettre le magnétoscope sous tension, introduire la cassette et appuyer sur la touche Play (Lecture).
3. Mettre le caméscope sous tension et le régler sur mode de sortie. (Pour plus de détails, se reporter au manuel de l'utilisateur du caméscope.)
4. Introduire la cassette dans le caméscope puis appuyer sur la touche Play (Lecture).

### Remarque:

L'utilisation du caméscope peut être différente selon les modèles. Lire le manuel d'utilisation du caméscope pour en confirmer le fonctionnement.

# Connexions (suite)

## Connexion à un lecteur DVD

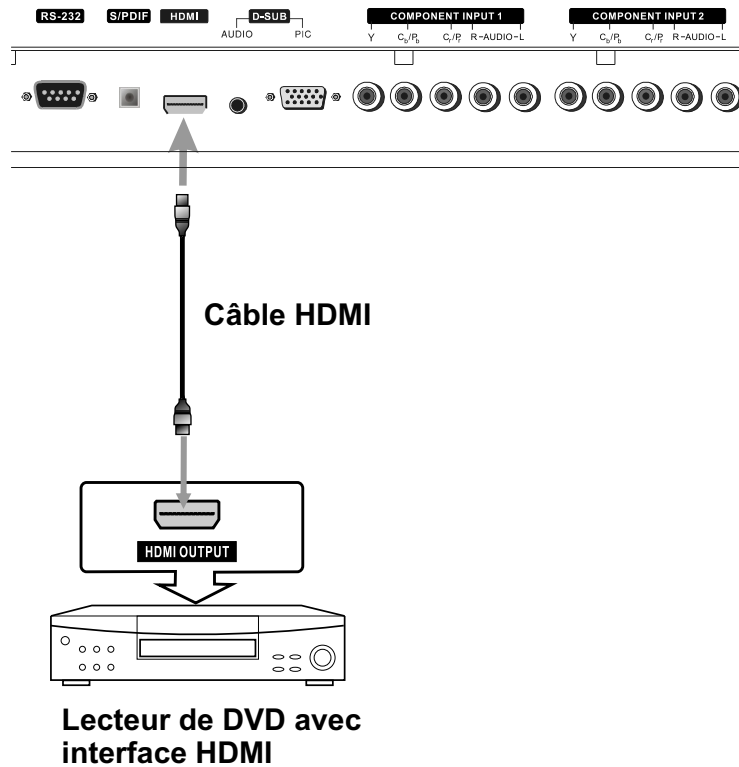

### Connexion d'un lecteur DVD à l'aide d'une interface HDMI:

Raccorder le câble HDMI entre l'interface HDMI sur l'appareil et les prises de sortie HDMI sur le lecteur de DVD.

### Lecture d'un DVD

1. Allumer le téléviseur à plasma, appuyer sur la touche **INPUT** (Entrée) de la télécommande pour sélectionner **HDMI**.
2. Allumer le lecteur DVD et y introduire un disque DVD, puis appuyer sur la touche Play (Lecture).

### Remarque:

Si le périphérique n'a qu'une sortie DVI, utiliser un câble d'adaptateur DVI à HDMI pour la connexion à la sortie HDMI. Brancher le câble audio à la sortie AUDIO IN de D-SUB à l'arrière du téléviseur.

# Connexions (suite)

## Connexion à un récepteur de télévision numérique

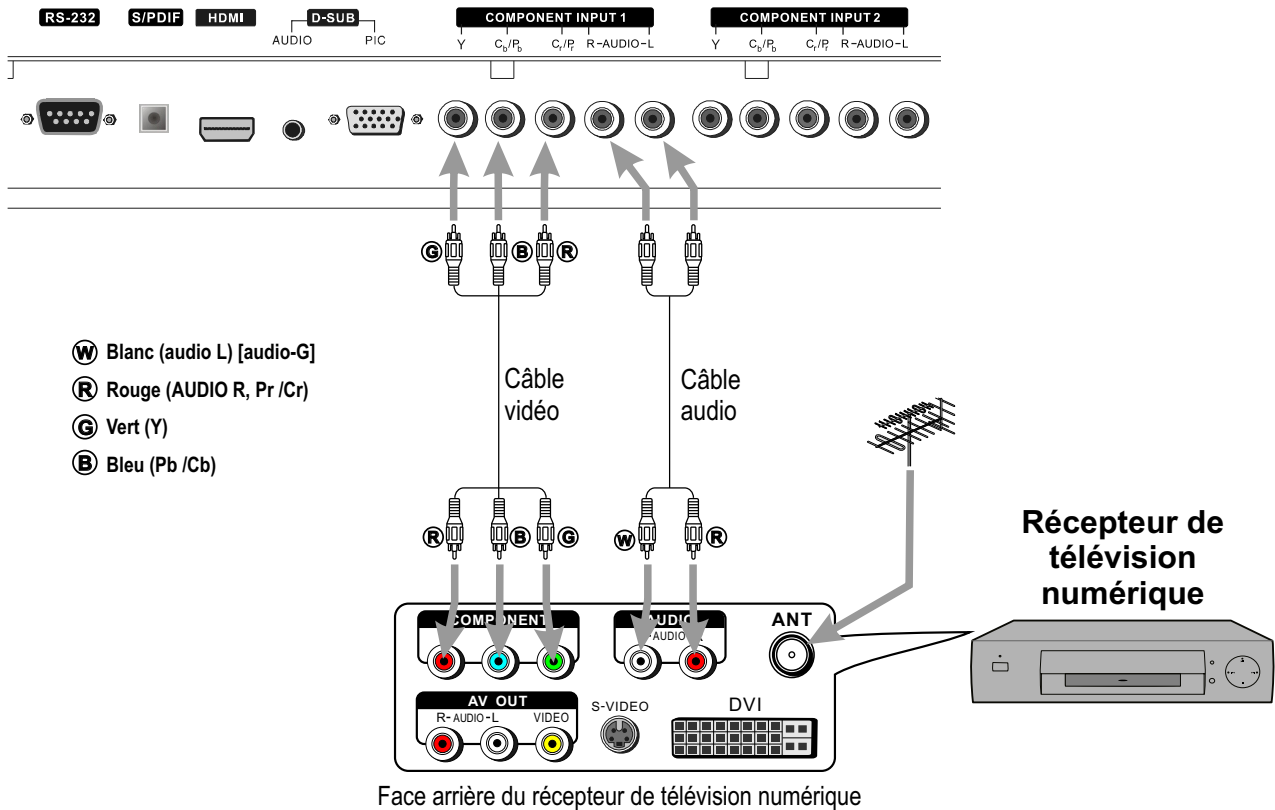

### Connexion:

Raccorder le câble ou l'antenne à la prise d'entrée de l'antenne sur le récepteur de télévision numérique.

Connecter le câble vidéo entre les prises d'entrées Y, Pb, Pr sur l'appareil et les prises de sortie Y, Pb, Pr sur le récepteur de télévision numérique.

Connecter le câble Audio entre la prise d'entrée AUDIO sur l'appareil et les prises de sortie AUDIO sur le récepteur de télévision numérique.

### Pour regarder le téléviseur numérique

1. Allumer le téléviseur à plasma, appuyer sur la touche **INPUT** (Entrée) de la télécommande pour sélectionner **Component1**.
2. Mettre le récepteur de télévision numérique sous tension.

# Connexions (suite)

## Connexion à un PC

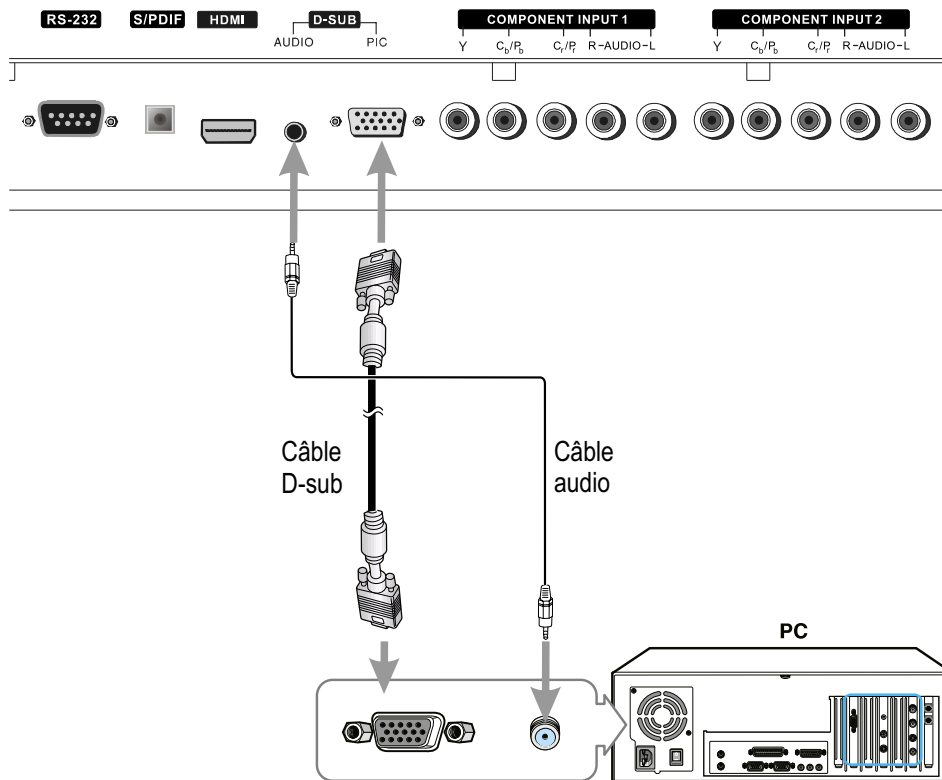

### Connexion:

Connecter un câble D-sub entre la prise D-sub du PC et la prise d'entrée D-sub de l'appareil.

Connecter un câble Audio entre la sortie AUDIO sur le PC et la prise d'entrée AUDIO sur l'appareil.

### Pour regarder sur l'écran du PC

1. Allumer le téléviseur à plasma, appuyer sur la touche **INPUT** (Entrée) de la télécommande pour sélectionner **VGA**.
2. Mettre le PC sous tension et vérifier la configuration requise du PC.
3. Régler l'écran PC.

# Connexions (suite)

## Connexion à un magnétoscope (pour l'enregistrement) ou à un amplificateur externe

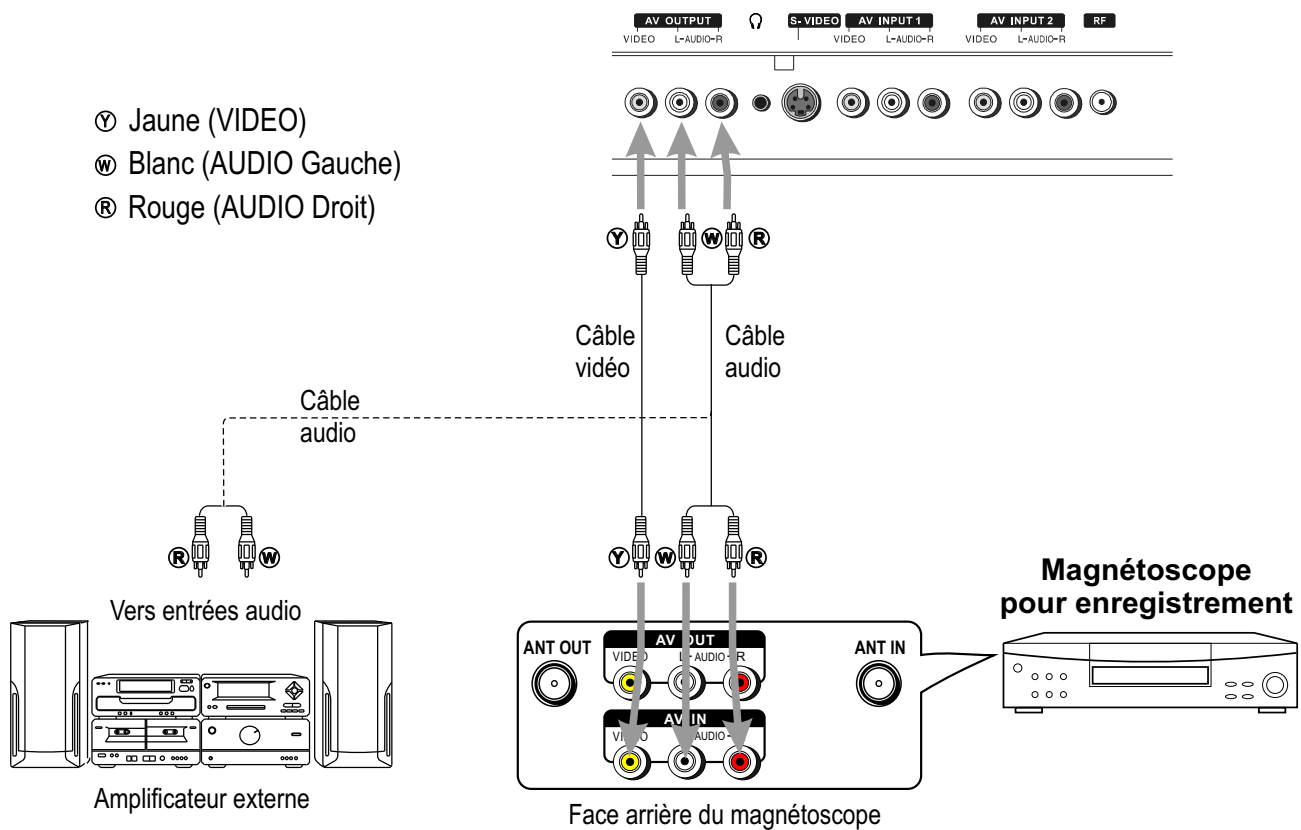

### Connexion:

Connecter les câbles Audio/Vidéo entre les prises Audio (L/R)/Vidéo sur l'appareil et sur le magnétoscope.

□ ○ ∪ □

Connecter les câbles Audio entre les prises Audio (L/R) [Audio (G/D)] sur l'appareil et sur l'amplificateur externe.

### Enregistrement d'un programme

1. Allumer le téléviseur à plasma, sélectionner un programme à enregistrer.
2. Allumer le magnétoscope et introduire la cassette d'enregistrement.
3. Appuyer sur la touche Record (Enregistrer) pour commencer à enregistrer.

### Pour bénéficier d'un son de haute qualité par l'amplificateur externe

#### Remarque:

Le fonctionnement de l'amplificateur varie selon le modèle. Lire le manuel d'utilisation de l'amplificateur pour confirmer le fonctionnement. Les bornes de sortie AV reproduisent le signal audio/vidéo reçu à partir de l'entrée de l'antenne ou des entrées AV.

# Opérations de base

## Mise sous tension/hors tension de l'appareil

### Mise sous tension

Brancher le cordon d'alimentation dans la prise secteur.

Appuyer sur la touche **Power**  $\phi$  de la télécommande pour mettre l'appareil en marche et utiliser ses fonctions.

### Mise hors tension

L'appareil sous tension, appuyer sur la touche d'alimentation **Power**  $\phi$  (Alimentation) de la télécommande pour le mettre hors tension.

**Remarque:** Il est possible également d'utiliser la touche d'alimentation **Power**  $\phi$  sur le panneau de commande de l'appareil.

## Écrans de menus et d'affichage

Cet appareil est doté d'un système de menus simple et facile d'emploi qui s'affiche sur l'écran. Ce système facilite l'utilisation des fonctionnalités de l'appareil. L'appareil permet également d'afficher l'état de fonctionnement d'un grand nombre de fonctionnalités du téléviseur.

### Navigation dans le menu

- 1 Avec l'appareil en marche, appuyer sur la touche **MENU** pour afficher le menu principal.
- 2 Appuyer sur  $\blacktriangle$  ou  $\blacktriangledown$  pour sélectionner la page de menu.
- 3 Appuyer sur **OK** ou  $\blacktriangleright$  pour entrer dans la page de menu.
- 4 Dans le menu, utiliser  $\blacktriangle$ ,  $\blacktriangledown$ ,  $\blacktriangleleft$  ou  $\blacktriangleright$  pour naviguer ou régler.  
Appuyer sur **OK** ou  $\blacktriangleright$  pour confirmer, accéder au sous-menu ou basculer les paramètres de l'élément du menu sélectionné.
- 5 Appuyer sur la touche **MENU** pour revenir au menu précédent.  
Appuyer sur **EXIT** pour quitter le menu et revenir au programme.

**Remarque:** Afin de présenter clairement les opérations du menu, ce manuel d'utilisation fournit une description fondée sur l'utilisation des fonctions à l'aide de la télécommande.

## Affichage d'informations d'état

Appuyer sur la touche **INFO** de la télécommande, l'appareil affichera les informations d'état actuelles telles que le numéro du canal, la source du signal, etc.

## Sélection de la langue des menus affichés à l'écran

- 1 Appuyer sur **MENU**.
- 2 Appuyer sur  $\blacktriangle$  ou  $\blacktriangledown$  pour sélectionner le menu **Feature** (Fonction), appuyer sur **OK** ou  $\blacktriangleright$  pour accéder au sous-menu.
- 3 Appuyer sur  $\blacktriangle$  ou  $\blacktriangledown$  pour sélectionner l'article **Menu Language** (Langue du menu), appuyer sur **OK** ou  $\blacktriangleright$  pour sélectionner la langue souhaitée.
- 4 Appuyer sur **EXIT** pour revenir au programme.

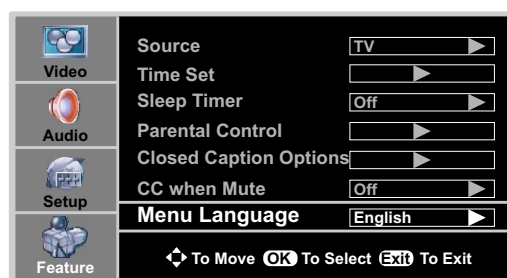

## Sélection du signal de source d'entrée

- 1 Naviguer jusqu'au menu **Feature** (Fonction) et mettre **Source** en surbrillance.
- 2 Appuyer sur **OK** ou  $\blacktriangleright$  pour sélectionner la source d'entrée souhaitée.

**Remarque:** Il est possible d'appuyer directement sur la touche **INPUT** (Entrée) de la télécommande pour saisir la source d'entrée.

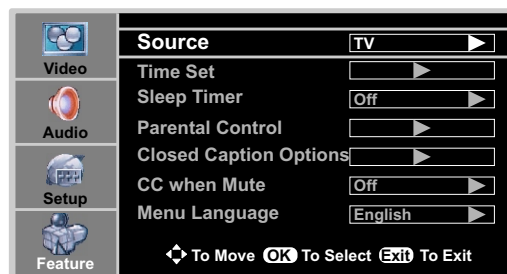

**TV**-----Sélection du signal TV.

**Composite1**----Sélection du signal à partir des entrées AV INPUT1.

**Composite2**----Sélection du signal à partir des entrées AV INPUT2.

**Component1**----Sélection du signal à partir des entrées COMPONENT INPUT1.

**Component2**----Sélection du signal à partir des entrées COMPONENT INPUT2.

**VGA**----Sélection du signal à partir de l'interface d'entrée D-SUB.

**HDMI**----Sélection du signal à partir de l'interface d'entrée HDMI.

**S-Video**----Sélection du signal à partir de l'entrée S-VIDEO.

# Mémorisation des canaux

Cet appareil peut automatiquement trouver tous les canaux disponibles par antenne ou entrées de câble et les enregistrer dans la mémoire.

**Remarque:** Veiller à sélectionner la source **TV** avant de procéder.

## Sélection de la bande de fréquence

Pour que le téléviseur puisse mémoriser les canaux disponibles, spécifier tout d'abord le type de signal source raccordé à l'appareil. (c-à-d. antenne ou télévision par câble)

- 1 Appuyer sur **MENU** pour afficher la page principale du menu.
- 2 Appuyer plusieurs fois sur **▲** ou **▼** pour sélectionner le menu **Setup (Configuration)**.
- 3 Appuyer sur la touche **OK** ou **▶** pour accéder au sous-menu.
- 4 Appuyer sur **▲** ou **▼** pour sélectionner l'article **Tuning Band** (Bande de syntonisation).



- 5 Appuyer sur **OK** ou **▶** pour sélectionner la bande de syntonisation. **Air, Cable, Cable HRC, Cable IRC** et **Cable Auto** peuvent être sélectionnés.

- ◆ Si une antenne est utilisée, sélectionner **Air**;
- ◆ Si un câble est utilisé, sélectionner **Cable/Cable HRC/Cable IRC/Cable Auto** en fonction de votre système de câble. **Normalement, sélectionner Cable Auto.** (Pour plus d'informations, contacter votre fournisseur de service.)

## Recherche automatique des canaux

- 1 Naviguer jusqu'au sous-menu **Setup** (Configuration) et mettre **Auto Ch Search** (Recherche automatique des canaux) en surbrillance.
- 2 Appuyez sur **OK** ou **▶** pour commencer la recherche automatique. L'unité cherche automatiquement tous les programmes TV/DTV (antenne), CATV/CADTV (câble).

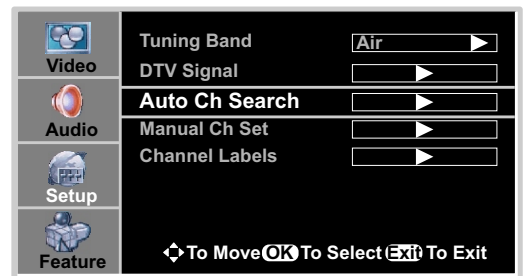

**Remarque:** pour arrêter la recherche automatique, appuyer sur la touche **EXIT**.

## Configuration manuelle des canaux

Une fois les canaux en mémoire, ajouter ou supprimer des canaux de la liste des canaux par défaut de la façon suivante:

- 1 Naviguer jusqu'au sous-menu **Setup** (Configuration) et mettre **Manual Ch Set** (Configuration manuelle des canaux) en surbrillance.
- 2 Appuyer sur **OK** ou **▶** pour ouvrir le sous-menu **Manual Channel Set Menu**.
- 3 Utiliser les touches de navigation (**▲**, **▼**, **◀** or **▶**) pour naviguer et sélectionner, utiliser la touche **OK** pour ajouter (le canal ajouté sera coché) ou supprimer un canal. (Pour basculer entre NTSC et ATSC, utiliser les touches de navigation pour faire la sélection, puis **OK** pour basculer.) Appuyer sur la touche **EXIT** pour quitter.
- 4 Maintenant, lorsque les touches **CH+/-** sont utilisées, les canaux supprimés ne pourront pas être sélectionnés.

**Remarque:**

- En programmation DTV, les canaux peuvent être supprimés uniquement, et non pas ajoutés.
- Le **Menu Manuel Channel Set** (Réglage manuel des canaux) peut être utilisé pour savoir si un canal ATSC existe en tant que sous-canal.

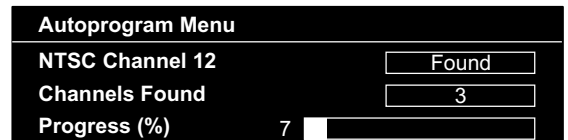

Utiliser la touche **OK** pour basculer entre NTSC et ATSC après la mise en surbrillance.

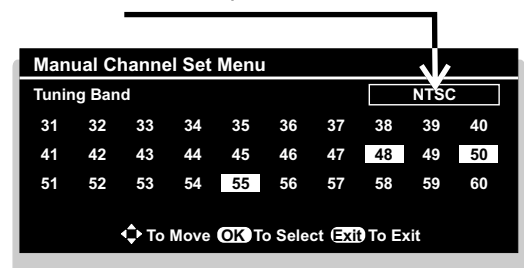

# Mémorisation des canaux (suite)

## Puissance du signal DTV

Il est possible d'utiliser le dispositif de surveillance de la puissance du signal DTV pour vérifier la puissance du signal et décider s'il est nécessaire de régler l'antenne ou l'entrée de câble numérique. Plus le signal est puissant, moins l'image risque d'être dégradée.

- 1 Naviguer jusqu'au sous-menu **Setup** (Configuration) et mettre **DTV Signal** en surbrillance.
- 2 Appuyer sur **OK** ou **▶** pour visualiser l'écran de puissance du signal pour voir la qualité du signal reçu.

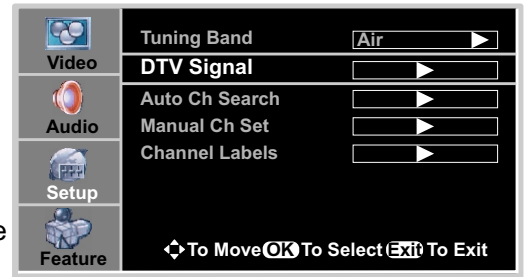

## Noms des canaux

Si nécessaire, vous pouvez nommer les programmes.

**Remarque:** si un nom de canal est fourni avec le signal de la station émettrice, la télévision affiche un nom court pour le canal DTV même si aucun nom n'a été configuré par l'utilisateur pour ce canal.

- 1 Naviguer jusqu'au sous-menu **Setup** (Configuration) et mettre **Channel Labels** (Noms de canaux) en surbrillance.
- 2 Appuyer sur **OK** ou **▶** pour ouvrir **Channel Labels Menu** (Menu de noms des canaux).
- 3 Dans le menu, utiliser **◀ / ▶** pour déplacer l'outil de surbrillance ou le curseur.  
Utiliser **▲ / ▼** pour basculer entre NTSC et ATSC, ou sélectionner un numéro de canal, ou un caractère.  
Appuyer sur la touche **OK** pour revenir au menu précédent.
- 4 Pour quitter, appuyer sur la touche **EXIT**.

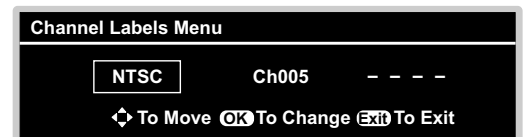



# Sélection du canal

---

## Informations concernant la numérotation des canaux américaine

- Les canaux ATSC PSIP ont un numéro en deux parties:
  - Numéro de canal majeur ⇒ Fréquence
  - Numéro de canal mineur ⇒ Sous-canal de fréquence
- Aux États-Unis, le numéro de canal majeur est le même pour les fréquences numériques et analogiques. (Il est identique au numéro de canal NTSC pour les émetteurs existants.)
- Aux États-Unis, un numéro de canal mineur de zéro est utilisé pour le canal analogique de l'émetteur.

## Exemple de numérotation de canal

- Canaux NTSC d'origine pour Des Moines:
  - 5, 8, 11, 13, 17
- Canaux NTSC + ATSC possibles pour Des Moines:
  - 5-0, 8-0, 11-0, 13-0, 17-0 (numéros de canaux pour canaux analogiques existants, tous sur fréquence NTSC d'origine)
  - 5-1, 5-2, 8-1, 8-2, 8-3, 8-4, 13-1 (numéros de canaux pour canaux numériques sur trois nouvelles fréquences numériques)

## Sélection du canal

### Utilisation des touches canal (CH+ ou CH-)

Appuyer sur **CH+** ou **CH-** pour naviguer parmi les canaux disponibles.

### Utilisation des touches de sélection directe (0-9 et les touche tiret)

Appuyer sur **les touches numérotées (0-9)** et **la touche tiret (-)** pour aller directement à un canal. Par exemple, pour sélectionner le canal 8-3, appuyer sur 8, -, 3 sur la télécommande.

#### **Remarque:**

- *Lorsque les touches numériques sont utilisées, il est possible de sélectionner directement des canaux dans la plage des canaux.*
- *Dans certaines situations, les numéros de canaux virtuels ne correspondent à aucune fréquence physique.*

### Utilisation de la touche ↻

Appuyer sur cette touche pour passer du canal actuel au canal précédemment syntonisé.

# Réglage de l'image

## Personnalisation de l'image

- 1 Appuyer sur **MENU** pour afficher la page principale du menu.
- 2 Appuyer plusieurs fois sur **▲** ou **▼** pour sélectionner le menu **Video**.
- 3 Appuyer sur la touche **OK** ou **▶** pour accéder au sous-menu.
- 4 Dans le menu, utiliser **▲**, **▼**, **◀** ou **▶** pour naviguer ou régler.  
Appuyer sur **OK** ou **▶** pour confirmer, accéder au sous-menu ou basculer les paramètres de l'élément du menu sélectionné.
- 5 Appuyer sur la touche **EXIT** pour quitter.

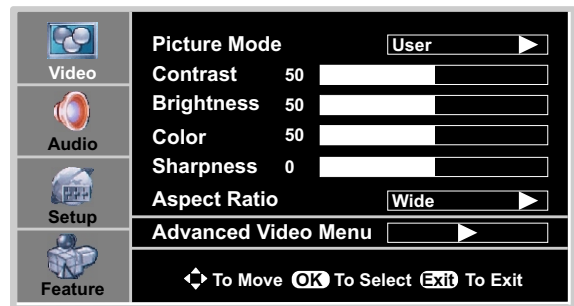

### Remarques:

Dans l'illustration de l'affichage à l'écran (OSD) ci-dessus, les articles de menu sont ceux du menu Video en mode RF(TV).

Les éléments de menu peuvent être différents selon le mode sélectionné.

Option	Fonction	Sélection/remarques	
Mode Image	Sélectionne le mode d'image souhaité.	Utilisateur/Naturel/Doux/Lumineux <b>Remarque:</b> Il est possible d'appuyer directement sur la touche <b>PICTURE</b> (Mode de l'image) de la télécommande pour sélectionner.	
Contraste	Règle le contraste de l'image.	▶ : plus intense ◀ : plus faible	
Luminosité	Règle la luminosité de l'écran pour faciliter la visualisation d'images sombres telles que scènes de nuit ou cheveux noirs.	▶ : plus clair ◀ : plus sombre	
Couleur	Permet de régler la saturation de l'image.	▶ : plus intense ◀ : plus faible	
Définition	Règle la netteté de l'image et affiche une image nette.	▶ : plus accentuée ◀ : plus douce	
Format de l'image	Sélectionne un format d'image.	Grand écran/Cinéma/Normal/Zoom <b>Remarque:</b> Il est possible d'appuyer directement sur la touche <b>ZOOM</b> de la télécommande pour sélectionner.	
Menu vidéo avancé	Réduction sonore spatiale Réduction sonore tache Réduction sonore temporelle	Réduit le bruit (neige) de l'image.	ON/OFF (marche/arrêt)
	Teinte	Permet de régler la teinte de l'image.	▶ : verdâtre ◀ : rougeâtre
	Température de couleur	Sélectionne un des trois réglages de couleur automatiques. Sélectionne Warm (chaud) pour les couleurs telles que le rouge, ou Cool (froid) pour les couleurs moins intenses avec plus de bleu.	Froid/Chaud/Normal
	3D Y/C	Sélectionne arrêt/marche du filtre-peigne tridimensionnel. Normalement, sélectionner On (Marche).	ON/OFF (marche/arrêt)

## Pour mettre l'image sur pause

Appuyer sur la touche **FREEZE** pour maintenir l'image sur l'écran (la source vidéo est encore active). Appuyer de nouveau sur cette touche pour réactiver l'image.

### Remarque:

Afin de protéger l'écran, NE PAS mettre l'image sur pause pendant une longue durée.

# Configuration du son

## Réglage du volume

### Utilisation des touches de volume (VOL+ et VOL-)

Appuyer sur la touche **VOL+** ou **VOL-** pour augmenter ou abaisser le volume.

### Utilisation de la sourdine

Il est possible, à tout moment de couper provisoirement le son à l'aide de la touche MUTE (Sourdine).

- 1 Appuyer sur la touche **MUTE** (Sourdine) pour couper le son.
- 2 Pour désactiver la sourdine, appuyer à nouveau sur touche **MUTE** (Sourdine).

## Personnalisation du son

- 1 Appuyer sur **MENU** pour afficher la page principale du menu.
- 2 Appuyer plusieurs fois sur **▲** ou **▼** pour sélectionner le menu **Audio**.
- 3 Appuyer sur la touche **OK** ou **▶** pour accéder au sous-menu.
- 4 Dans le menu, utiliser **▲**, **▼**, **◀** ou **▶** pour naviguer ou régler. Appuyer sur **OK** ou **▶** pour confirmer, accéder au sous-menu ou basculer les paramètres de l'élément du menu sélectionné.
- 5 Appuyer sur la touche **EXIT** pour quitter.

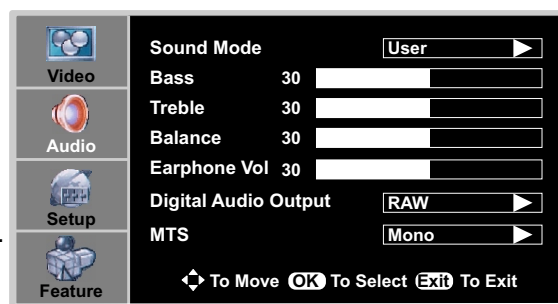

(Le menu ci-dessus est illustré comme un exemple. Il est en mode TV et le signal est analogique.)

Option	Fonction	Choix/plage/remarques
Mode Son	Sélectionne le mode sonore.	Utilisateur/Nouvelles/Musique/Film <b>Remarque:</b> il est possible d'appuyer directement sur la touche <b>AUDIO</b> (Mode sonore) de la télécommande pour sélectionner.
Grave	Règle les graves (sons faibles)	▶ : plus intense ◀ : plus faible
Aigu	Règle les aigus (sons hauts)	▶ : plus intense ◀ : plus faible
Balance	Règle la balance du volume (volumes gauche et droite).	▶ : Volume plus élevé du haut-parleur droit. ◀ : Volume plus élevé du haut-parleur gauche.
Volume des écouteurs	Règle le volume des écouteurs.	▶ : plus intense ◀ : plus faible
Sortie audio numérique	Sélectionne le mode de sortie audio à partir de SPDIF. RAW : AC-3 entrée AC-3 sortie PCM : Entrée AC-3 sortie PCM PCM entrée PCM sortie PCM entrée PCM sortie	RAW/PCM
MTS (en signal analogique uniquement)	Sélectionne MTS (son TV multicanal): Mono, Stereo et SAP (mixte).	Le choix peut être différent dans une autre situation. <b>Remarque:</b> il est possible d'appuyer directement sur la touche <b>MTS/SAP</b> de la télécommande pour sélectionner.
Langue audio (en signal numérique uniquement)	D'autres langues peuvent être disponibles si un signal numérique est fourni par la station émettrice.	Le choix peut être différent dans une autre situation

**Remarques:** Les éléments de menu peuvent être différents selon le mode sélectionné.

# Horloge et temporisateur d'arrêt automatique

## Réglage automatique de l'horloge

- L'horloge est automatiquement réglée par le signal de canal numérique.
- Le signal de canal numérique inclut les informations actuelles fournies par la station émettrice.
- Régler l'horloge manuellement, si l'horloge est mal réglée par la fonction automatique.

- 1 Appuyer sur **MENU** pour afficher la page principale du menu.
- 2 Appuyer sur **▲** ou **▼** de façon répétée pour sélectionner le menu **Feature** (Fonction), appuyer sur **OK** ou **▶** pour accéder au sous-menu.
- 3 Mettre l'article de menu **Time Set** (Réglage de l'horloge) en surbrillance, appuyer sur **OK** ou **▶** pour accéder à **Time Set Menu** (Menu de réglage de l'horloge).
- 4 Mettre **Time Set Mode** (Mode de réglage de l'horloge) en surbrillance puis utiliser **OK** ou **▶** pour sélectionner **Auto**.
- 5 Mettre **Time Zone** (Fuseau horaire) en surbrillance et utiliser **OK** ou **▶** pour sélectionner la zone de programmation: **Pacifique, Alaska, Hawaii, Est, Centrale, Montagne**.
- 6 Appuyer sur **EXIT** pour revenir au programme TV ou sur **MENU** pour revenir au menu précédent.

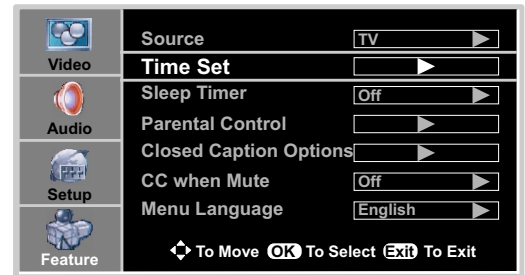

## Réglage manuel de l'horloge

- Si l'heure indiquée est incorrecte, régler l'horloge manuellement.

- 1 Naviguer jusqu'au sous-menu **Feature** (Fonction), mettre **Time Set Mode** (Mode de réglage de l'heure) en surbrillance et appuyer sur **OK** ou **▶** pour sélectionner **Manual** (Manuel).
- 2 Appuyer sur **▲** ou **▼** pour sélectionner l'année, la date ou l'heure. Une fois sélectionnés, utiliser les touches **OK** ou **◀ / ▶** pour régler l'année, la date et l'heure.
- 3 Appuyer sur **EXIT** pour revenir au programme TV ou sur **MENU** pour revenir au menu précédent.



**Remarque:** Si le téléviseur est mis hors tension, l'horloge se réinitialise.

## Temporisateur d'arrêt automatique

Le temporisateur d'arrêt automatique permet de sélectionner la durée avant laquelle le téléviseur s'éteint automatiquement.

Naviguer jusqu'au sous-menu **Feature** (Fonction), mettre **Sleep Timer** (Temporisateur d'arrêt automatique) en surbrillance et appuyer sur **OK** ou **▶** pour sélectionner la durée. Pour désactiver la fonction de temporisation d'arrêt automatique, sélectionner **Off**.

**Remarque:** il est possible d'appuyer directement sur la touche **SLEEP** (Arrêt différé) de la télécommande pour régler le temporisateur d'arrêt automatique.

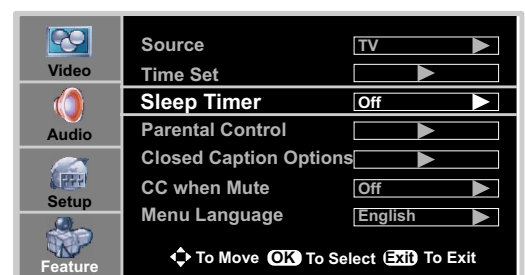

# Affichage des sous-titres

L'appareil décode et affiche les sous-titres diffusés avec certaines émissions télévisées. Ces sous-titres sont habituellement des sous-titres pour les malentendants ou les traductions en langues étrangères. Tous les magnétoscopes enregistrent le signal des sous-titres des programmes télévisés de sorte que les cassettes vidéo enregistrées à domicile présentent aussi des sous-titres. La plupart des cassettes vidéo commerciales préenregistrées fournissent aussi des sous-titres. Rechercher le pictogramme de sous-titrage dans le programme TV et sur l'emballage de la cassette vidéo .

## Remarque:

Le sous-titrage ne fonctionne pas avec Component, VGA, HDMI.

Le sous-titrage codé n'est pas disponible pour tous les programmes et pour toutes les vidéos. Le pictogramme  indique que le sous-titrage est disponible.

## Sous-titrage du système analogique

- Sélectionner un mode de sous-titrage pour l'affichage des informations de sous-titrage s'il est fourni pour le programme.

- Le sous-titrage analogique affiche les informations sur l'écran, habituellement le dialogue du programme.

Appuyer sur la touche **CCD** (Sous-titrage) de la télécommande pour sélectionner le mode de sous-titrage: CC1, CC2, CC3, CC4, TEXT1, TEXT2, TEXT3 ou TEXT4.

Pour éteindre le sous-titrage, appuyer sur **CCD** (Sous-titrage) plusieurs fois pour sélectionner **Off** (Arrêt).

Les sous-titres transmis peuvent être lus selon deux modes: SOUS-TITRAGE et TEXTE. Pour chaque mode, quatre canaux sont disponibles.

Le mode SOUS-TITRAGE montre des sous-titres des dialogues et les commentaires d'émissions dramatiques et de programmes d'information tout en permettant une vue nette de l'image.

Le mode TEXTE affiche diverses informations sur l'image (tel que le programme des émissions télévisées, les prévisions météorologiques, etc.) indépendamment des programmes télévisés.

## Sous-titrage du système numérique

- Appuyer sur la touche **CCD** (Sous-titrage) de la télécommande pour sélectionner le mode de sous-titrage.

### ◆ Il est possible de personnaliser les sous-titrages numériques apparaissant sur l'écran.

- 1 Naviguer jusqu'au menu **Feature** (Fonction), mettre **Closed Caption Options** (Options de sous-titrage) puis utiliser **OK** ou **▶** pour ouvrir le sous-menu **Digital Closed Caption** (Sous-titrage numérique).
- 2 Mettre **Style** en surbrillance et utiliser **OK** ou **▶** pour sélectionner **Custom** (Personnalisé).
- 3 Appuyer sur **▲** ou **▼** pour sélectionner l'article souhaité, puis utiliser **OK** ou **▶** pour sélectionner la taille, la police, etc. selon sa préférence. Un exemple est fourni au bas de l'écran pour visualiser l'effet choisi.

◆ **Size (Taille)**: Régler la taille des mots.

◆ **Font (Police)**: Sélectionner la police de caractères des mots.

◆ **Text Color (Couleur du texte)**: Sélectionner la couleur du texte.

◆ **Text Opacity (Opacité du texte)**: Spécifier l'opacité de la couleur du texte.

◆ **Background Color (Couleur d'arrière-plan)**: Sélectionner la couleur de l'arrière-plan.

◆ **Background Opacity (Opacité de l'arrière-plan)**: Spécifier l'opacité de la couleur de l'arrière-plan.

◆ **Edge Effect (Effet de bordure)**: Sélectionner un effet de bordure.

◆ **Edge Color (Couleur de bordure)**: Sélectionner la couleur des bordures.

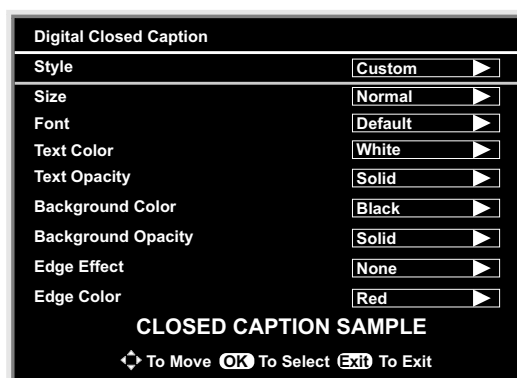
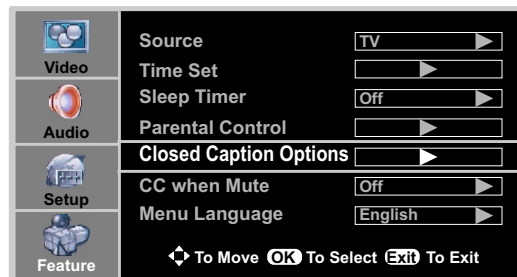

## Réglage des sous-titres en mode sourdine

1 Naviguer jusqu'au menu **Feature** (Fonction), mettre **CC when Mute** (Sous-titrage en mode sourdine) en surbrillance.

2 Appuyer sur **OK** ou **▶** pour sélectionner **On** (Marche) ou **Off** (Arrêt).

Lorsque **On** (Marche) est sélectionné, l'appareil affiche automatiquement les sous-titrages lorsque le son est mis en sourdine.

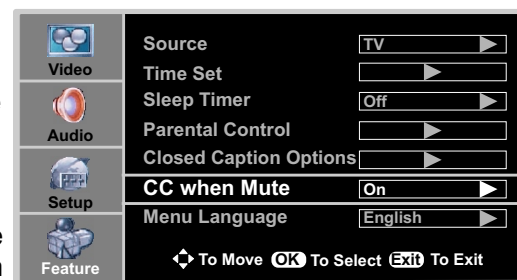

# Réglage du contrôle parental

## Contrôle parental

Cette fonctionnalité permet d'imposer des restrictions sur des programmes de télévision et sur l'usage du téléviseur sur la base des données de la FCC. Elle empêche les enfants de regarder des scènes de violence ou pour adultes pouvant leur porter préjudice.

Les restrictions imposées sur les programmes de télévision comportent deux classements comportant des informations sur les programmes: la classification MPAA relative aux films et les directives parentales relatives aux programmes de TV. La classification MPAA impose des restrictions en fonction de la tranche d'âge. Les directives parentales imposent des restrictions en fonction de l'âge et du contenu.

Étant donné que les programmes de télévision utilisent soit la classification MPAA soit les directives parentales, les deux classifications doivent être adaptées afin d'établir un contrôle complet.

### [1] Classement des films (MPAA)

Classification		
En fonction de la tranche d'âge	G	TOUS PUBLICS. Tous les groupes d'âge.
	PG	SURVEILLANCE PARENTALE SUGGÉRÉE. Certains éléments peuvent ne pas convenir aux enfants.
	PG-13	PARENTS SÉRIEUSEMENT MIS EN GARDE. Certaines scènes peuvent être déconseillées pour les enfants de moins de 13 ans.
	R	ACCÈS RESTREINT. Les mineurs de moins de 17 ans doivent être accompagnés d'un parent ou d'un tuteur adulte.
	NC-17	INTERDIT AUX MOINS DE 17 ANS.
	X	La classification X est une catégorie ancienne aujourd'hui comprise dans le classement NC-17; des films anciens peuvent porter la mention X.
	NONE	NON CLASSÉ.

#### Remarque:

Le classement des films est fondée uniquement sur l'âge.

#### Exemple 1:

Si «PG-13» dans une classification fondée sur la tranche d'âge, est réglé pour être bloqué, les programmes de la catégorie supérieure «R», «NC-17» et «X» sont automatiquement bloqués.

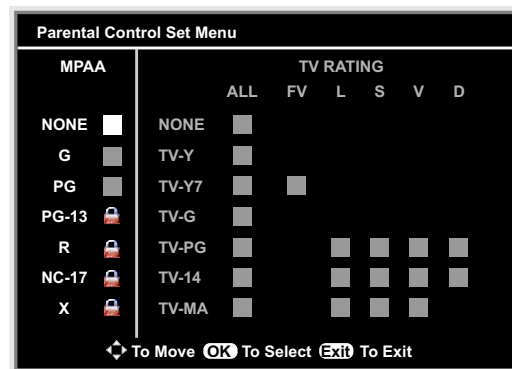

#### Exemple 2:

Si «R» dans une classification basée sur la tranche d'âge, est réglé pour être bloqué, les programmes de la catégorie supérieure «NC-17» et «X» sont automatiquement bloqués.

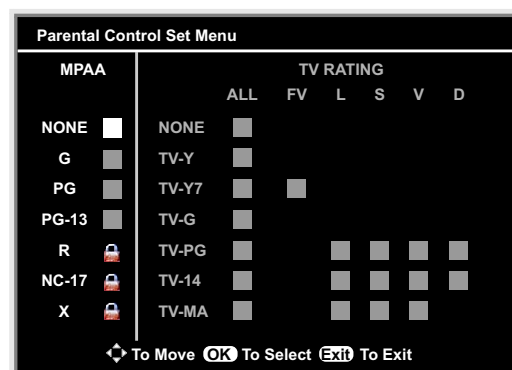



# Réglage du contrôle parental (suite)

## Mot de passe

Pour utiliser la fonction de contrôle parental, commencer par configurer le mot de passe.

- 1 Naviguer jusqu'au sous-menu **Feature** (Fonction) mettre **Parental Control** (Contrôle parental) en surbrillance puis utiliser **OK** ou **▶** pour accéder à **Parental Control Menu** (Menu du contrôle parental).
- 2 Mettre **Password Change** (Modification du mot de passe) en surbrillance puis utiliser **OK** ou **▶** pour y accéder.
- 3 Saisir l'ancien mot de passe (4 chiffres, le mot de passe pré-réglé est 0000), puis saisir un nouveau mot de passe et le confirmer. Le nouveau mot de passe a été créé. **S'assurer d'inscrire le mot de passe et de le conserver.**

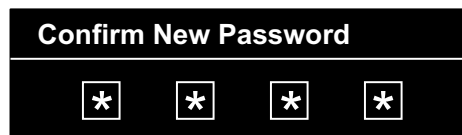
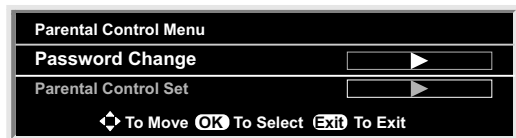
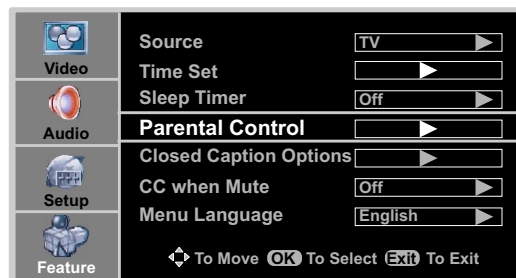

## Réglage du classement MPAA (Motion Picture Association of America)

- 1 Naviguer jusqu'au sous-menu **Feature** (Fonction) mettre **Parental Control** (Contrôle parental) en surbrillance puis utiliser **OK** ou **▶** pour accéder à **Parental Control Menu** (Menu du contrôle parental).
- 2 Sélectionner **Parental Control Set** (Réglage du contrôle parental) puis utiliser **OK** ou **▶** pour y accéder.
- 3 Saisir le mot de passe correct pour accéder à **Parental Control Set Menu** (Menu de réglage du contrôle parental).
- 4 Dans le menu, utiliser **▲**, **▼**, **◀** ou **▶** pour naviguer, utiliser **OK** pour bloquer ou débloquer le classement.

Si «PG-13» dans le classement en fonction de l'âge est bloqué, les classements de plus haut niveau «R», «NC-17» et «X» seront également bloqués automatiquement.



## Réglage du classement TV

- 1 Naviguer jusqu'au sous-menu **Feature** (Fonction) mettre **Parental Control** (Contrôle parental) en surbrillance puis utiliser **OK** ou **▶** pour accéder à **Parental Control Menu** (Menu du contrôle parental).
- 2 Sélectionner **Parental Control Set** (Réglage du contrôle parental) puis utiliser **OK** ou **▶** pour y accéder.
- 3 Saisir le mot de passe correct pour accéder à **Parental Control Set Menu** (Menu de réglage du contrôle parental).
- 4 Dans le menu, utiliser **▲**, **▼**, **◀** ou **▶** pour naviguer, utiliser **OK** pour bloquer ou débloquer le classement.

Dans une classification fondée sur la tranche d'âge, si TV-Y est réglé sur BLOCK (Blocage), les programmes de la catégorie supérieure sont bloqués automatiquement: TV-Y7.

Dans une classification fondée sur la tranche d'âge, si TV-G est réglé sur BLOCK (Blocage), les programmes de la catégorie supérieure sont bloqués automatiquement: TV-PG, TV-14, TV-MA.

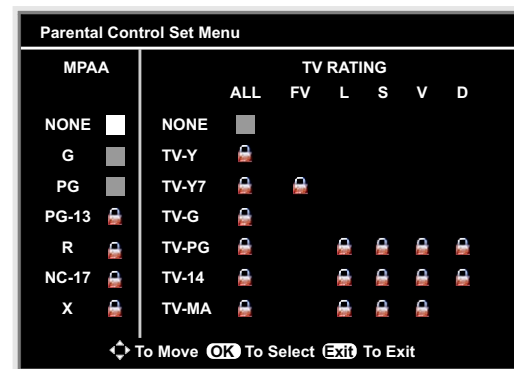



# Configuration de l'écran en mode VGA(PC)/mode Composante

- Veiller à sélectionner la source correcte (VGA ou Composante) avant d'utiliser.

## Personnalisation de l'image

- 1 Naviguer jusqu'au sous-menu **Video**.
- 2 Dans le menu, utiliser **▲**, **▼**, **◀** ou **▶** pour naviguer ou régler. Appuyer sur **OK** ou **▶** pour confirmer, accéder au sous-menu ou basculer les paramètres de l'élément du menu sélectionné.
- 3 Appuyer sur la touche **EXIT** pour quitter.

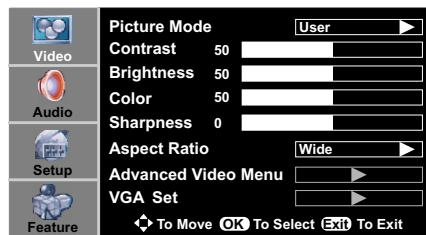

(Menu Vidéo en mode **VGA**)

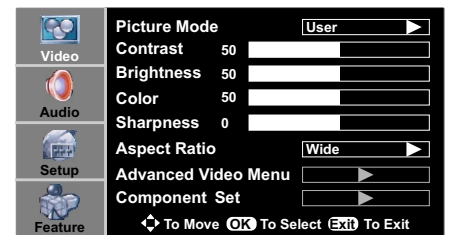

(Menu Vidéo en mode **Composante**)

Option	Fonction	Sélection/remarques	
Picture Mode (Mode Image)	Sélectionne le mode d'image souhaité.	Utilisateur/Naturel/Doux/Lumineux <b>Remarque:</b> Il est possible d'appuyer directement sur la touche <b>PICTURE</b> (Mode de l'image) de la télécommande pour sélectionner.	
Contrast (Contraste)	Règle le contraste de l'image.	▶ : plus intense ◀ : plus faible	
Brightness (Luminosité)	Règle la luminosité de l'écran pour faciliter la visualisation d'images sombres telles que scènes de nuit ou cheveux noirs.	▶ : plus clair ◀ : plus sombre	
Color (Couleur)	Permet de régler la saturation de l'image.	▶ : plus intense ◀ : plus faible	
Sharpness (Netteté)	Règle la netteté de l'image et affiche une image nette.	▶ : plus accentuée ◀ : plus douce	
Aspect Ratio (Format de l'image)	Sélectionne un format d'image.	Large/Cinéma/Normal/Zoom <b>Remarque:</b> il est possible d'appuyer directement sur la touche <b>ZOOM</b> de la télécommande pour sélectionner.	
Menu Vidéo avancé	Noise Reduction Spatial (Réduction du bruit Spatial) Noise Reduction Speckle (Réduction du bruit Tache) Noise Reduction Temporal (Réduction du bruit Temporel)	Réduit le bruit de l'image, habituellement appelé neige.	On/Off (marche/arrêt)
	Tint (Teinte)	Permet de régler la teinte de l'image.	▶ : verdâtre ◀ : rougeâtre
	Color (Couleur) Temperature (Température)	Sélectionne un des trois réglages de couleur automatiques. Sélectionne Chaud pour les couleurs telles que le rouge, ou froid pour les couleurs moins intenses avec plus de bleu.	Froid/Chaud/Normal
	3D Y/C	Sélectionne arrêt/marche du filtre-peigne tridimensionnel. Normalement, sélectionner On (Marche).	On/Off (marche/arrêt)
Réglage VGA (pour mode PC) Réglage Composante (pour mode Composante)	H-Pos	Règle la position horizontale de l'image.	▶ : à droite ◀ : à gauche
	V-Pos	Règle la position verticale de l'image.	▶ : vers le haut ◀ : vers le bas
	Clock (Horloge)	Règle la fréquence d'échantillonnage.	
	Phase	Améliore le focus sur une image stable.	
	Setting (Réglage)	Sélectionne et active Preset (Préréglage) pour réinitialiser les valeurs aux valeurs d'usine.	

# Dépannage

**Avant d'appeler le personnel d'entretien, vérifier les éléments suivants pour tenter de résoudre les problèmes rencontrés.**

Symptômes	Élément à vérifier
Pas de courant.	<ul style="list-style-type: none"> <li>• Vérifier que le cordon d'alimentation CA est branché sur secteur.</li> <li>• Débrancher le cordon d'alimentation, attendre 60 secondes. Réinsérer ensuite la prise sur secteur et allumer de nouveau l'appareil.</li> </ul>
Absence d'image.	<ul style="list-style-type: none"> <li>• Vérifier que les connexions vidéo à l'arrière de l'appareil sont correctes.</li> <li>• Régler le contraste et la luminosité.</li> <li>• Sélectionner l'entrée correcte.</li> <li>• Un signal non compatible a-t-il été saisi?</li> </ul>
L'image est bonne, mais sans le son.	<ul style="list-style-type: none"> <li>• Augmenter le VOLUME.</li> <li>• Vérifier que l'appareil n'est pas en sourdine.</li> </ul>
Le son est bon mais l'image est médiocre.	<ul style="list-style-type: none"> <li>• Régler le contraste, la couleur et la luminosité.</li> </ul>
Image de mauvaise qualité.	<ul style="list-style-type: none"> <li>• Il arrive que parfois l'image soit de qualité médiocre lorsqu'une caméra S-VHS ou un caméscope est relié pendant qu'un autre périphérique est connecté. Si tel est le cas, débrancher l'un des périphériques.</li> <li>• Vérifier que l'éclairage de la pièce n'est pas excessif.</li> </ul>
Ligne horizontale en pointillés.	<ul style="list-style-type: none"> <li>• Des interférences électriques peuvent en être la cause (par exemple sèche-cheveux, proximité de néon, etc.).</li> <li>• Mettre l'équipement hors tension.</li> </ul>
La télécommande ne fonctionne pas.	<ul style="list-style-type: none"> <li>• Cette télécommande est une télécommande universelle. Si la télécommande ne fonctionne pas correctement lorsque l'écran est utilisé, appuyer sur la touche TV.</li> <li>• Vérifier si les piles sont en bon état de fonctionnement. Les remplacer si nécessaire.</li> <li>• Nettoyer la lentille du capteur de télécommande.</li> <li>• Ne pas utiliser la télécommande sous une lumière forte ou fluorescente.</li> <li>• Les piles doivent être placées en respectant la polarité (+, -).</li> </ul>
Image neigeuse et bruit.	<ul style="list-style-type: none"> <li>• Vérifier les connexions A/V.</li> </ul>
Image VGA instable ou non synchronisée.	<ul style="list-style-type: none"> <li>• Vérifier d'avoir sélectionné le mode VGA correct sur le PC.</li> </ul>
Pas de reproduction au niveau de l'un des haut-parleurs.	<ul style="list-style-type: none"> <li>• Régler la balance du menu son.</li> </ul>
Les touches de commande ne fonctionnent pas.	<ul style="list-style-type: none"> <li>• Débrancher le cordon d'alimentation et attendre quelques secondes. Puis, rebrancher le cordon d'alimentation et allumer de nouveau l'appareil.</li> </ul>

## **Ne pas utiliser dans des pièces chaudes et froides**

- Lorsque l'unité est placée dans des pièces à basse température, l'image peut laisser des traînées ou apparaître légèrement différée. Il ne s'agit pas d'une défaillance de l'appareil, l'image est rétablie lorsque la température revient à la normale.
- Ne pas laisser l'unité dans un endroit chaud ou froid. Ne pas laisser l'appareil dans un lieu exposé aux rayons du soleil ou à proximité d'un chauffage, ceci pouvant causer la déformation du boîtier et une défaillance de l'écran plasma. (Température de stockage: Température de fonctionnement 0 °C à +50 °C: 5 °C à +40 °C)

### **Remarque:**

*Si le problème n'est pas résolu, éteindre l'appareil et l'allumer à nouveau.  
Ne jamais essayer de réparer soi-même le téléviseur à plasma.*

# Dépannage/Précautions et entretien

## Écran d'affichage à plasma

Symptômes	Élément à vérifier
Certaines parties de l'écran ne s'allument pas.	L'écran d'affichage plasma est fabriqué suivant une technologie de précision de très haut niveau. Cependant, certaines parties de l'écran peuvent être des éléments d'image manquants ou des spots lumineux. Il ne s'agit pas d'un mauvais fonctionnement.
Des images postérieures apparaissent.	Ne pas laisser une image fixe affichée durant une période prolongée: ceci peut causer la présence continue d'une image postérieure sur l'écran plasma. Les exemples d'images fixes incluent les logos, les jeux vidéo, les images d'ordinateur, le télétexte et les images en 4:3. Remarque: Une image postérieure continue sur l'écran plasma résultant de l'utilisation d'une image fixe n'est pas un défaut de fonctionnement. Ce produit n'est pas conçu pour afficher des images fixes pendant des périodes prolongées.
Des sons de claquement se font entendre de l'unité d'affichage.	Ce son est produit lorsque lors de l'expansion ou de la contraction du logement dues aux variations de température ; il ne s'agit pas d'un dysfonctionnement.

## Nettoyage et entretien

**L'avant de l'écran a été spécialement traité. Essuyer délicatement la surface en utilisant uniquement un chiffon doux et propre sans peluches.**

- Si la surface est particulièrement sale, faire tremper un chiffon doux et sans peluches dans une solution de détergent puis essorer le chiffon. Utiliser ce chiffon pour essuyer la surface de l'écran puis l'essuyer uniformément avec un chiffon sec ou de même type jusqu'à ce que la surface soit sèche.
- Ne pas gratter ou heurter la surface avec les ongles ou d'autres objets durs. En outre, éviter le contact avec des substances volatiles tels que les aérosols insecticides, les solvants et les diluants pour ne pas endommager la surface.

**Si le logement se salit, l'essuyer avec un chiffon doux et sec.**

- Si le logement est particulièrement sale, tremper un chiffon dans une solution de détergent doux et essorer le chiffon. Utiliser ce chiffon pour essuyer le logement puis l'essuyer avec un chiffon sec.
- Ne laisser aucun détergent entrer en contact direct avec la surface de l'écran plasma.
- Si des gouttes d'eau pénètrent dans l'unité, des problèmes de fonctionnement peuvent survenir.
- Éviter le contact avec des substances volatiles tels que les aérosols insecticides, les solvants et les diluants pour ne pas endommager la surface et pour l'éviter de peler. En outre, ne pas laisser en contact prolongé avec des articles faits en caoutchouc ou en PVC.

# Caractéristiques

---

Alimentation électrique:	100-240 V c.a. 50/60 Hz
Consommation électrique:	400 W
Écran:	42 pouces
Taille (L x H x P) (pouces)	49.1 x 30.0 x 10.4
Poids:	86 (lb)

Compatibilité système et canaux de télévision:

VHF	UHF	CATV	CADTV	DTV
2-13	14-69	1~125	1~135	2~69

Système TV:	NTSC-M, ATSC
Accessoires	Manuel d'utilisation x 1 Télécommande x 1



- 1. La conception et les caractéristiques sont sujettes à modifications sans avis préalable.**
- 2. Les dimensions et le poids indiqués sont approximatifs.**
- 3. Les caractéristiques et l'apparence externe sont sujettes à améliorations sans préavis.**

# Programmation de votre télécommande

## Introduction

Votre télécommande vous permet de contrôler quatre appareils à l'aide d'une unité compacte et simple d'utilisation. Après avoir installé les piles, vous pouvez programmer la télécommande de façon à contrôler votre téléviseur universel, votre magnétoscope ou lecteur DVD, vos récepteurs câble ou satellite, votre amplificateur ou syntoniseur et vos appareils auxiliaires. Pour cela, suivez les instructions de la section « Programmation d'un appareil ». Pour obtenir des résultats optimaux, veuillez lire et suivre le reste des instructions. Conserver ce guide pour une utilisation ultérieure.

## Présentation rapide de la programmation d'un appareil

Pour contrôler votre magnétoscope ou votre lecteur DVD, vos récepteurs câble ou satellite, votre amplificateur ou votre syntoniseur et vos appareils auxiliaires, suivre les étapes ci-après. Avant de poursuivre, rechercher les codes des appareils à programmer dans la section « Codes de fabricant » à droite de cette page et les noter ou les mettre en évidence.

**REMARQUE** : pour programmer un lecteur de DVD, un combiné téléviseur/DVD, un combiné téléviseur/magnétoscope/DVD, un lecteur de DVD portable ou un lecteur de DVD mobile, utiliser la touche **DVD**.

1. Allumer l'appareil (par exemple, un lecteur de DVD) et, si nécessaire, charger un support (par exemple, un DVD).
2. Appuyer sur une touche d'appareil (**VCR/DVD**, **CBL/ SAT** ou **AUX**).
3. Appuyer sur la touche **SET** et la maintenir enfoncée jusqu'à ce que le voyant rouge clignote deux fois ; la relâcher ensuite.
4. Entrer le premier code à cinq chiffres de votre appareil. Le voyant clignote une fois à chaque chiffre saisi. Si le code est correct, le voyant clignote deux fois.
  - **REMARQUE** : s'il ne clignote pas deux fois, répéter les étapes 2 à 4 et réessayer d'entrer le code.
5. Diriger la télécommande vers l'appareil et appuyer sur la touche **Power**. L'appareil doit alors s'éteindre. Si ce n'est pas le cas, répéter les étapes 3 à 5, en essayant chaque code de votre marque jusqu'à ce que vous trouviez celui qui fonctionne. Si ce code est introuvable, consulter la section « Recherche de votre code ».
6. Répéter les étapes 1 à 5 pour les autres appareils que vous souhaitez contrôler. Inscrive chacun des codes d'appareil pris en charge ci-dessous pour référence ultérieure :
  - Code **AUX** :
  - Code **CBL** :
  - Code **CD** :
  - Code **DVD** :
  - Code **SAT** :
  - Code **TNR** :
  - Code **VCR** :
7. Appuyer sur **SET** pour enregistrer et quitter.

## Recherche de votre code

Si votre appareil ne répond pas à la télécommande après que vous avez essayé tous les codes répertoriés pour votre marque, ou si votre marque n'est pas répertoriée, essayer de rechercher votre code :

1. Appuyer une fois sur une touche d'appareil.
2. Appuyer sur la touche **SET** et la maintenir enfoncée jusqu'à ce que le voyant rouge clignote deux fois ; la relâcher ensuite.
3. Entrer **9-9-1**, suivi du numéro de groupe (0= Câble, 1= Téléviseur, 2= Magnétoscope, 3= Audio). Le voyant clignote deux fois.
4. Diriger la télécommande vers l'appareil et appuyer sur la touche **Power**. La télécommande envoie les codes infrarouge à partir de sa bibliothèque vers l'appareil sélectionné, en commençant par le code le plus connu. Si l'appareil répond, passer à l'étape 7.
5. Sinon, appuyer sur **CH+**. La télécommande passe alors au code suivant. Continuer jusqu'à ce que l'appareil réponde.
  - **Remarque** : appuyer sur **CH-** pour essayer le code précédent.
6. Pour rechercher d'autres codes d'appareil, répéter les étapes 1 à 5.
7. Appuyer sur **SET** pour enregistrer et quitter.

## Vérification des codes

Si vous avez configuré la télécommande à l'aide de la procédure décrite à la section « Recherche de votre code », il est possible que vous deviez rechercher le code à quatre chiffres qui commande votre équipement.

Par exemple, pour savoir quel code est affecté à votre téléviseur :

1. Appuyer une fois sur **TV**.
  2. Appuyer sur la touche **SET** et la maintenir enfoncée jusqu'à ce que le voyant rouge clignote deux fois ; la relâcher ensuite.
  3. Entrer **9-9-0**. Le voyant clignote deux fois.
  4. Pour afficher le code du premier chiffre, appuyer sur **1**. Compter le nombre de clignotements du voyant (par exemple, trois clignotements = 3) et écrire le nombre dans la liste des codes appropriée à l'étape 8, dans la section « Programmation d'un appareil ».
- **REMARQUE** : Si le chiffre d'un code est **0**, le voyant ne clignote pas.
5. Répéter l'étape 4 pour les quatre chiffres restants, en utilisant **2** pour le deuxième chiffre, **3** pour le troisième, **4** pour le quatrième et **5** pour le cinquième.
  6. Pour rechercher les autres codes d'appareil, répéter les étapes 1 à 5, en remplaçant la touche d'appareil pour **TV**.

## Modification du verrouillage du volume

La télécommande est livrée avec une fonction permettant un contrôle indépendant du volume pour chaque appareil sélectionné (déverrouillage global du volume). Toutefois, vous pouvez définir le paramètre de verrouillage du volume à l'aide de la fonction de verrouillage global du volume afin que le volume d'un appareil contrôle le volume dans tous les autres modes. Par la suite, vous pouvez procéder au déverrouillage individuel du volume sur un appareil sélectionné pour que le contrôle du volume sur ce dernier soit indépendant des autres, ou choisir l'option de déverrouillage global du volume pour annuler globalement le verrouillage du volume.

### Verrouillage du contrôle du volume sur un mode (verrouillage global du volume)

1. Appuyer sur la touche **SET** et la maintenir enfoncée jusqu'à ce que le voyant rouge clignote deux fois ; la relâcher ensuite.
2. Entrer **9-9-3**, puis appuyer sur la touche de mode correspondant à l'appareil dont vous souhaitez contrôler le volume (par exemple, **TV**). Le voyant clignote deux fois. Désormais, lorsque vous appuyerez sur les touches **VOL+**, **VOL-** ou **Mute**, l'appareil sélectionné (par exemple, **TV**) contrôlera le volume indépendamment du mode en cours.

### Déverrouillage de tous les contrôles de volume (rétablissement du déverrouillage global)

1. Appuyer sur la touche **SET** et la maintenir enfoncée jusqu'à ce que le voyant rouge clignote deux fois ; la relâcher ensuite.
2. Entrer **9-9-3**, puis appuyer sur la touche **VOL+**. Le voyant clignote quatre fois.

Le volume est alors contrôlé indépendamment pour tous les appareils programmés.

### Déverrouillage du contrôle du volume d'un appareil donné

1. Appuyer sur une touche d'appareil (**TV**, **VCR/DVD**, **CBL/SAT** ou **AUX**).
2. Appuyer sur la touche **SET** et la maintenir enfoncée jusqu'à ce que le voyant rouge clignote deux fois ; la relâcher ensuite.
3. Entrer **9-9-3**, puis appuyer sur la touche **VOL-**. Le voyant clignote quatre fois.

Le volume est alors contrôlé indépendamment pour l'appareil sélectionné.

## Dépannage

**PROBLÈME** : Le voyant ne clignote pas lorsque vous appuyez sur une touche.

**SOLUTION** : Remplacer la pile par une nouvelle pile au Lithium 2032 3,3 V.

**PROBLÈME** : Le voyant clignote lorsque vous appuyez sur une touche, mais l'appareil ne répond pas.

**SOLUTION** : Vérifier que votre télécommande est dirigée vers l'appareil et qu'elle n'en est pas éloignée de plus de 4,50 m.

**PROBLÈME** : Le voyant émet un clignotement prolongé.

**SOLUTION** : Une erreur de saisie s'est produite (par exemple, une touche incorrecte). Réessayer d'entrer votre séquence de touches.

**PROBLÈME** : La télécommande ne commande pas les appareils ou les commandes ne fonctionnent pas correctement.

**SOLUTION** : Essayer tous les codes répertoriés pour l'appareil. Vérifier que l'appareil fonctionne avec une télécommande infrarouge.

**PROBLÈME** : Les touches **CH+**, **CH-** et **LAST** ne fonctionnent pas pour votre téléviseur RCA.

**SOLUTION** : Du fait que la conception de RCA a été réalisée entre 1983 et 1987, seules les télécommandes d'origine gèrent ces fonctions.

**PROBLÈME** : Pas de volume sur un appareil.

**SOLUTION** : Consulter la section « Modification du verrouillage du volume ».

**PROBLÈME** : Il n'est pas possible de changer de chaînes correctement.

**SOLUTION** : Si la télécommande d'origine requiert que vous appuyiez sur **Enter** pour changer de chaîne, vous devez appuyer également sur **Enter** avec cette télécommande après avoir entré le numéro de chaîne.

## CODES DE FABRICANT

### Définition des codes pour les amplificateurs audio

Bose	30674
GE	30078
JVC	30331
Marantz	30321
Nakamichi	30321
NEC	30264
Optimus	30395
Realistic	30395
Sansui	30321
Shure	30264
Sony	30689
Soundesign	30078
Victor	30331
Wards	30078
Yamaha	30354, 30133

### Définition des codes pour les amplificateurs audio/syntoniseurs

ADC	30531
Aiwa	31405, 31243, 30121
Anam	31609, 31074
Audiotronic	31189
Bose	31229
Capetronic	30531
Carver	31189
Coby	31263
Denon	31360, 31142, 30904
Fonmix	31360
Glory Horse	31263
Harman/Kardon	30110
Hitachi	31273
Inkel	30027
Integra	30135
JBL	30110
JVC	30074, 31263
Kenwood	31313, 31570, 30027
KLH	31428
Magnavox	31189, 31269, 30531
Marantz	31189, 31269, 30039
MCS	30039
Onkyo	30842, 30135
Optimus	31023, 30670, 30531, 31074
Panasonic	31518, 30039
Philips	31189, 31269
Pioneer	31023, 30150, 30014, 30630, 30531
Proscan	31254
Qisheng	31609
Quasar	30039
RadioShack	31263
RCA	31023, 31609, 31254, 30531, 31074
Sharper Image	31263
Silsonic	30176
Sony	31258, 31759
Soundesign	30670
Stereophonics	31023
Sunfire	31313
Teac	31074, 31267
Technics	31308, 31518, 30039
Thorens	31189
Victor	30074
Wards	30014
Yamaha	30176, 31276, 31176

## Définition des codes pour les décodeurs câble

ABC	00003, 00008, 00014
Americast	00899
Bell & Howell	00014
Bell South	00899
Clearmaster	00883
ClearMax	00883
Coolmax	00883
Daeryung	01877, 00877, 00477, 00008
Digi	00637
Director	00476
Dumont	00637
Gehua	00476
General Instrument	00476, 00810, 00276, 00003, 00014
GoldStar	00144
Hamlin	00009, 00273
Hitachi	00014
Jerrold	00476, 00810, 00276, 00003, 00012, 00014
KNC	00008
LG	00144
Memorex	00000
Motorola	00476, 00810, 00276, 01254, 01376
MultiVision	00012
Pace	01877, 00237
Panasonic	00000, 00008, 00107
Panther	00637
Paragon	00000
Philips	00317, 01305
Pioneer	01877, 00877, 00144, 00533
Pulsar	00000
Quasar	00000
RadioShack	00883
Regal	00279, 00273
Runco	00000
Samsung	00000, 00144
Scientific Atlanta	01877, 00877, 00477, 00008
Sony	01006
Starcom	00003, 00014
Supercable	00276
Supermax	00883
Tocom	00012
Torx	00003
Toshiba	00000
Trans PX	00276
Tristar	00883
TS	00003
V2	00883
Viewmaster	00883
Vision	00883
Vortex View	00883
Zenith	00000, 00525, 00899



### Définition des codes pour les lecteurs CD

Aiwa	30157
Burmester	30420
California Audio Labs	30029
Carver	30157, 30179
Denon	30873
DKK	30000
DMX Electronics	30157
Dynamic Bass	30179
Fisher	30179
Garrard	30420
Genexxa	30032
Harman/Kardon	30157, 30173
Hitachi	30032
Integra	30101
JVC	30072
Kenwood	30826, 30626, 30028, 30037, 30036, 30190
Krell	30157
Linn	30157
Magnavox	30157
Marantz	30626, 30029, 30157
MCS	30029
Miro	30000
Mission	30157
MTC	30420
NSM	30157
Onkyo	30868, 30101
Optimus	31063, 30000, 30032, 30037, 30420, 30179, 31075, 30145
Panasonic	30029
Parasound	30420
Philips	30626, 30157
Pioneer	31063, 31062, 30032
Polk Audio	30157
Proton	30157
QED	30157
Quad	30157
Quasar	30029
RadioShack	31075
RCA	31062, 30032, 30420, 30179, 30053
Realistic	30420, 30179
Rotel	30157, 30420
SAE	30157
Sansui	30157
Sanyo	30179
SAST	30157
Sharp	30861, 30037
Silsonic	30888, 30036
Sonic Frontiers	30157
Sony	30490, 30000, 30100
Soundesign	30145
TAG McLaren	30157
Tascam	30420
Teac	30420
Technics	30029
Victor	30072
Wards	30157, 30053
Yamaha	30888, 30036
Zonda	30157

### Définition des codes pour les lecteurs DVD

Aiwa	20641, 21912
Akai	20770
Allegro	20869
Apex Digital	20672, 20717, 20797, 21061, 20796, 21056, 21937, 20794, 21020, 21915
Blaupunkt	20717
Blue Parade	20571
Broksonic	20695
Changhong	20627, 21061
CineVision	20869
Coby	21086
Curtis Mathes	21087
CyberHome	21024, 21023, 21129, 20816, 21117
Daewoo	20833, 21172, 20869
Denon	20490
DVD2000	20521

Emerson	20591, 20675
Enterprise	20591
Fisher	21919
Funai	20675
Gateway	21158, 21073
GE	20522, 20717
Go Video	20744, 20833, 21099, 20783, 21075, 20869, 21730
Greenhill	20717
Harman/Kardon	20582, 20702
Hitachi	20573, 20664, 21919
Hiteker	20672
Initial	20717
Integra	20627, 21924
JBL	20702
JVC	20558, 20623, 20867
Kenwood	20490, 20534
KLH	20717, 21020, 21149
Koss	20651, 21980
Lasonic	20798
LG	20591, 20869, 20801
Liquid Video	21980
Lite-On	21158, 21058
Loewe	20511
Magnavox	20503, 20539, 21976, 21914, 20675
Marantz	20539
Memorex	20695
Microsoft	20522
Mintek	20717
Mitsubishi	21521, 20521
Nesa	20717
Norcent	21003
Onkyo	20503, 20627, 21924, 20792
Oritron	20651, 21980
Panasonic	20490, 21762, 21990
Philips	20503, 20539, 20646, 21914
Pioneer	20525, 20571
Polaroid	21086, 21061
Polk Audio	20539
Portland	20770
Proscan	20522
Qwestar	20651
RCA	20522, 20571, 20717, 20822
Rio	20869
Rotel	20623
Sampo	20752, 20698
Samsung	20490, 20573, 21932, 21075, 20820
Sansui	20695
Sanyo	20695
Sharp	20630, 20752
Sharper Image	21117
Sherwood	20770
Shinco	20717
Shinsonic	20533
Sonic Blue	20869, 21099
Sony	20533, 20864, 21033, 21904, 21903
SVA	20717
Sylvania	20675
Symphonic	20675
Teac	20717, 21984, 20809
Technics	20490
Theta Digital	20571
Toshiba	20503, 20695
Urban Concepts	20503
Xbox	20522
Yamaha	20490, 20539, 20545
Zenith	20503, 20591, 20869

## Définition des codes pour les récepteurs satellite

AlphaStar	00772
Chaparral	00216
Crossdigital	01109
DirectTV	00392, 00566, 00639, 01142, 00247, 00749, 01749, 00724, 00819, 01856, 01076, 01109, 00099, 01392, 01640, 01442, 01414, 01108
Dish Network System	01005, 00775, 01505
Dishpro	01005, 00775, 01505
Echostar	01005, 00775, 01505
Expressvu	00775
GE	00566
General Instrument	00869
GOI	00775
Goodmans	01246
Hisense	01535
Hitachi	00819, 00222, 01250
HTS	00775
Hughes Network Systems	01142, 00749, 01749, 01442
I-Lo	01535
JVC	00775
LG	01414, 01226
Magnavox	00724, 00722
Memorex	00724
Mitsubishi	00749
Motorola	00869
NEC	01270
Next Level	00869
Panasonic	00247, 00701
Paysat	00724
Philips	01142, 00749, 01749, 00724, 01076, 00722, 00099, 01442
Proscan	00392, 00566
Proton	01535
RadioShack	00869
RCA	00392, 00566, 00855, 00143, 01392
Samsung	01276, 01109, 01108
Sanyo	01219
SKY	00856
Sony	00639, 01640
Star Choice	00869
Tivo	01142, 01442
Toshiba	00749, 01749, 00790, 01285
UltimateTV	01640, 01392
Uniden	00724, 00722
US Digital	01535
USDTV	01535
Voom	00869
Zenith	00856, 01856

## Définition des codes pour les magnétoscopes

ABS	21972
Admiral	20048, 20209
Aiko	20278
Aiwa	20037, 20479
Alienware	21972
America Action	20278
American High	20035
Amoisonic	20479
Anam	20162, 20037, 20240, 20278
Anam National	20162
Asha	20240
Audiovox	20037, 20278
Beaumark	20240
Bell & Howell	20104
Broksonic	20184, 20121, 20209, 20002, 20479
Calix	20037
Canon	20035
Carver	20081
CCE	20072, 20278
Changhong	20048, 20081
Citizen	20037, 20278
Colt	20072
Craig	20037, 20047, 20240, 20072
Curtis Mathes	20060, 20035, 20162
Cybernex	20240
CyberPower	21972
Daewoo	20045, 20104, 20278
Dell	21972
Denon	20042
DirectTV	20739
Durabrand	20039, 20038
Electrohome	20037
Electroponic	20037
Emerex	20032
Emerson	20035, 20037, 20184, 20240, 20045, 20121, 20043, 20209, 20002, 20278, 20479
Fisher	20047, 20104
Fuji	20035, 20033
Fujitsu	20045
Gateway	21972
GE	20060, 20035, 20240
General	20045
Go Video	20432
GoldStar	20037, 20209, 20038, 20225
Haojie	20240
Harman/Kardon	20081, 20038
Harwood	20072
Hewlett Packard	21972
HI-Q	20047
Hitachi	20037, 20042, 20055
Howard Computers	21972
HP	21972
Hughes Network Systems	20042, 20739

iBUYPOWER	21972
JVC	20045, 20067
KEC	20037, 20278
Kenwood	20067, 20038
KLH	20072
Kodak	20035, 20037
Kolin	20043
LG	20037, 20045, 20042, 20209, 20038
Logik	20072
LXI	20037
Magnavox	20035, 20039, 20081
Magnin	20240
Marantz	20035, 20081
Marta	20037
Matsushita	20035, 20162
Media Center PC	21972
MEI	20035
Memorex	20035, 20162, 20037, 20048, 20039, 20047, 20240, 20104, 20209, 20479
MGA	20240, 20043
MGN Technology	20240
Microsoft	21972
Mind	21972
Minolta	20042
Mitsubishi	20067, 20043
Motorola	20035, 20048
MTC	20240
Multitech	20072
NEC	20035, 20037, 20048, 20104, 20067, 20038
Newave	20037
Nikko	20037
Noblex	20240
Northgate	21972
Olympus	20035
Optimus	21062, 20162, 20037, 20048, 20104, 20432
Orion	20184, 20209, 20002, 20479
Panasonic	21062, 20035, 20162, 20616, 20225
Penney	20035, 20037, 20240, 20042, 20038
Pentax	20042
Philco	20035, 20479
Philips	20035, 20081, 20739, 20618
Pilot	20037
Pioneer	20042, 20067
Polk Audio	20081
Profitronic	20240
Proscan	20060
Protec	20072
Pulsar	20039
Qisheng	20060
Quasar	20035, 20162
Radix	20037
Randex	20037
RCA	20060, 20035, 20240, 20042, 20880
Realistic	20035, 20037, 20048, 20047, 20104
ReplayTV	20616
Runco	20039
Sampo	20037, 20048
Samsung	20240, 20045, 20432
Sanky	20048, 20039
Sansui	20067, 20209, 20479
Sanyo	20047, 20240, 20104
Scott	20184, 20045, 20121, 20043
Sears	20035, 20037, 20047, 20042, 20104
Sharp	20048, 20209
Shintom	20072
Shogun	20240
Singer	20072

Sonic Blue	20616
Sony	20035, 20032, 20033, 20636, 21972
STS	20042
Sylvania	20035, 20081, 20043
Systemax	21972
Tagar Systems	21972
Tashiko	20037
Tatung	20045, 20067
Technics	20035, 20162
Teco	20035, 20037, 20048, 20038
Teknika	20035, 20037
Tivo	20636, 20618, 21503, 20739
TMK	20240
Toshiba	20045, 20042, 20067, 20043, 21503, 21008, 21972
Totevision	20037, 20240
Touch	21972
Unitech	20240
Vector	20045
Vector Research	20038
Victor	20067
Video Concepts	20045
Videomagic	20037
Videosonic	20240
Viewsonic	21972
Wards	20060, 20035, 20048, 20047, 20081, 20240, 20042, 20072
White Westinghouse	20209, 20072
XR-1000	20035, 20072
Yamaha	20038
Zenith	20039, 20033, 20209, 20479
ZT Group	21972

## MAINTENANCE

- Conserver la télécommande à l'abri de l'humidité. Si elle est mouillée, la sécher immédiatement.
- Utiliser et stocker l'unité dans des conditions de température normales exclusivement.
- Manipuler la télécommande avec précaution. Ne pas la laisser tomber.
- Nettoyer la télécommande avec un chiffon humide pour en conserver l'aspect neuf.